

KONTROLLERNAS PLACERING

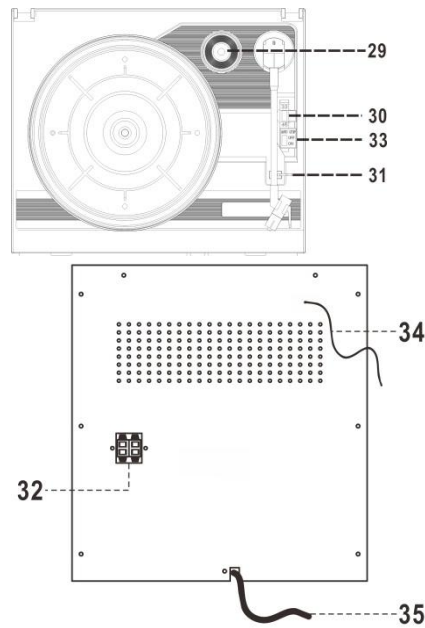
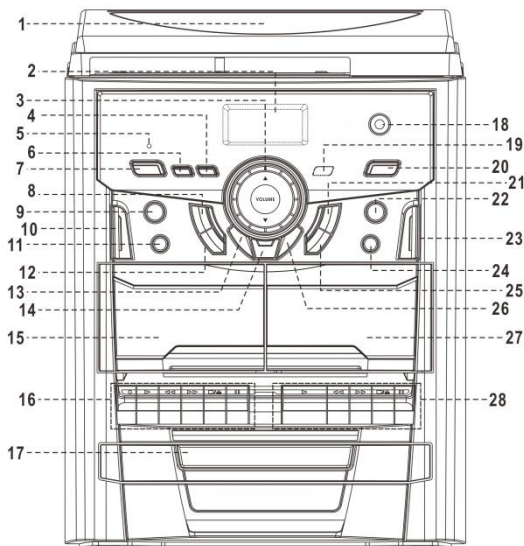

- | | |
|--------------------------------------------------------------------------------------------------------------------------------------------------------------------------------------------------------------------------------------------------------------------------------------------------------------------------------------------------------------------------------------------------------------------------------------------------------------------------------------------------------------------------------------------------------------------------------------------------------------------------------------------------------------------------------------------------------------------------------------------------------------------------------------------------------------------------------------------------------------------------------------------------------------------------------------------------------------------------------|------------------------------------------------------------------------------------------------------------------------------------------------------------------------------------------------------------------------------------------------------------------------------------------------------------------------------------------------------------------------------------------------------------------------------------------------------------------------------------------------------------------------------------------------------------------------------------------------------------------------------------------------------------------------------------------------------------------------------------------------------------------------------------------------------------------------------------|
| <p>1) Dammlucka
 2) LCD-skärm
 3) Knappen volym upp/ned
 4) Sleepfunktionsknapp
 5) Standby LED-indikering
 6) High speed dubbing-knapp
 7) On/standby-knapp
 8) Stopp- ■/St-Mo-knapp
 9) Random-knapp
 10) Funktionsknapp
 11) Repeat-knapp
 12) Skip/Tuning down ◀◀ knapp
 13) Preset down-knapp
 14) Memory/Clk-adj-knapp
 15) Kassettlucka (1)
 16) Däckkontrollknappar (1)
 ● Knappen Record
 ▶ Knappen Playback
 ◀◀ Knappen Rewind
 ▶▶ Knappen Fast forward
 ■▲ Stopp-/utmatningsknapp
 Knappen Pause</p> | <p>17) CD-fack
 18) 3,5 mm stereohörlursuttag
 19) Fjärrkontrollsensor
 20) EQ-knapp
 21) Prev/Hour ▶ -knapp
 22) Timer-knapp
 23) Mute-knapp
 24) CD-knappen Open/Close ▲
 25) Skip/Tuning up-knapp ▶▶
 26) Preset up-knapp
 27) Kassettlucka (2)
 28) Däckkontrollknappar (2)
 29) Spindeladapter
 30) Hastighetsväljare för skivtallrik
 31) Armhållare
 32) Uttag för högtalarkabel
 33) Auto-stoppreglage
 34) FM-kabelantenn
 35) AC-linjekabel</p> |
|--------------------------------------------------------------------------------------------------------------------------------------------------------------------------------------------------------------------------------------------------------------------------------------------------------------------------------------------------------------------------------------------------------------------------------------------------------------------------------------------------------------------------------------------------------------------------------------------------------------------------------------------------------------------------------------------------------------------------------------------------------------------------------------------------------------------------------------------------------------------------------------------------------------------------------------------------------------------------------|------------------------------------------------------------------------------------------------------------------------------------------------------------------------------------------------------------------------------------------------------------------------------------------------------------------------------------------------------------------------------------------------------------------------------------------------------------------------------------------------------------------------------------------------------------------------------------------------------------------------------------------------------------------------------------------------------------------------------------------------------------------------------------------------------------------------------------|

FÖRSIKTIGHET:

Användning av andra kontroller eller justeringar eller utförande av andra procedurer än de som specificerats här kan medföra exponering för farlig strålning. Denna enhet ska inte justeras eller repareras av någon annan än behörig servicepersonal.

Viktigt:

Eftersom rörelser i CD-mekanismen och den känsliga kretsen kan skapa störningar för radiomottagaren i närheten, ska du stänga av denna enhet när du använder andra radioapparater.

På grund av systemets komplexitet ska du koppla ur huvudströmkällan för enheten om du upptäcker att enheten hänger sig under användningen!

Detta innebär inget fel på systemet!

Försiktighetsåtgärder före användning

Installation

- Packa upp alla delar och avlägsna skyddsmaterial.
- Anslut inte enheten till nätet (vägguttaget) innan du har kontrollerat nätspänningen och innan alla andra anslutningar har gjorts.
- Täck inga ventilationsöppningar och se till att det finns tillräckligt med utrymme på flera centimetrar runt om enheten för ventilation.

Anslutning

1. Anslut AC-linjekabeln (35) till ett AC-uttag och anslut högtalarkabeln till högtalaruttaget (32) på enhetens baksida.
2. Slå på enheten med knappen På/Standby (7) och växla funktionsknappen (10) till "Tuner"-funktionen. Om LCD-skärmen (2) tänds med blått bakgrundsljus, innebär det att strömkällan är normal. Ditt system är nu klart att använda.

Ställa in klockan

1. Placera enheten i standby-läge.
2. Tryck på och håll i "Mem/Clk-adj" knappen (14); LCD-displayen (2) visar "12H" blinkar. Tryck på skip up ►► (hoppa upp) eller skip down ◄◄ (hoppa ner) knappen (25, 12) för att välja det rätta timformatet (12/24tim). Tryck på "Mem/Clk-adj"-knappen (14) på nytt för att bekräfta.
3. LCD-displayen (2) visar den första och andra siffran i "00" blinkande. Tryck på skip up ►► (hoppa upp) eller skip down ◄◄ (hoppa ner) knappen (25, 12) för att ställa in rätt timma. Tryck på "Mem/Clk-adj"-knappen (14) för att spara rätt timme.
4. Den tredje och fjärde siffran i "00" blinkar. Tryck på skip up ►► eller skip down ◄◄ (hoppa ner) (25, 12) för att ställa in rätt minuter. Tryck därefter på "Mem/Clk-adj"-knappen (14) för att spara rätt minuter.

Lyssna på radio

Manuell inställning

1. Sätt på apparaten genom att trycka på On/Standby-knappen (7)
2. Tryck Function knappen (10) för att välja "inställnings" läge.
3. Ställ in på önskad kanal genom att trycka på knappen för att hoppa uppåt ►► eller nedåt ◄◄ (25, 12).
4. Justera volymen med upp/ner knappen (14) till den önskade ljudnivån.

Automatisk inställning

1. Tryck Function knappen (10) för att välja "inställnings" läge.
2. Håll knappen för att hoppa uppåt/nedåt intryckt (25, 12) i 1-2 sekunder och släpp sedan.
3. Enheten startar sökningen automatiskt och stoppar när en radiostation har hittats.
4. Upprepa steg 2 tills den önskade radiostationen har hittats.
5. Justera volymen med upp/ner knappen (3) till den önskade ljudnivån.

Förinställa stationer

Du kan lagra upp till 10 radiokanaler i minnet (10 FM).

1. Ställ in på inställningsläge.
2. Vrid till den önskade radiostationen med "manual"- eller "auto"-inställningen.
3. Tryck på knappen "Mem/Clk-adj" (14) för att aktivera programfunktionen så blinkar ikonen "MEM" och den förinställda kanalen på LCD-skärmen (2)
4. Tryck på "Pre-up ▲" eller "Pre-dn ▼" (26,13) för att välja den önskade stationen som ska sparas.
5. Tryck på "Mem/Clk-adj"-knappen (14) på nytt för att bekräfta.
6. Upprepa steg 2 till 5 för att lagra andra stationer.
7. Du kan nu välja de programmerade stationerna genom att trycka på "Pre-up ▲" knappen(26) eller "Pre-dn ▼" knappen (13).

➤ **De förinställda minnena nollställs om strömförsörjningen stängs av. Du rekommenderas att koppla systemet till standby-läge för bästa bekvämlighet.**

- Det tar 10 sekunder att övergå till programstatus. Det här läget återupptas till normalt inställningsläge automatiskt.
- Du kan skriva över en befintlig station genom att spara en annan frekvens på samma plats.

FM och FM-stereomottagning

- Tryck upprepade gånger på "St/Mono"-knappen (8); FM-program tas emot upprepat i mono- och stereoläge . Detta gäller speciellt när stereosignalerna är svaga. Bästa mottagning fås när programmet tas emot i mono-läge.
- Om en stereosignal tas emot, visas stereoindikatorn "(ST)" på LCD-displayen (2) för att visa att FM-stereoprogrammet tas emot.

Tips för bästa mottagning:

- FM: mottagaren har en inbyggd FM-kabelantenn (34) som hänger på enhetens baksida. Denna kabel ska var helt utdragen och förlängd för bästa mottagning.

Hörlursingång

Obs:

- Avlägsna pennskyddet.
- Se till att armen kopplas från armstödet före användning och att den säkras igen efteråt.

1. Tryck på funktionsknappen (10) för att välja "Phono"-läge.
2. Ställ in hastighetsväljaren (30) på rätt position, beroende på typen av skiva som ska spelas upp.
3. Lägg skivan på plattan (använd spindeladaptern (29) vid behov).
4. Lyft men från hållaren (31) och för den långsamt till skivans sida. Plattan börjar snurra.
5. Placera armen i önskad position för skivan.
6. Justera knappen för volym upp/ned (3) till önskad nivå.
7. I slutet av skivan slutar plattan automatiskt att snurra. Lyft armen från skivan och för tillbaka den till viloläge (31).
8. För att stoppa tidigare lyfter du upp armen från skivan och för tillbaka den till viloläget (31).

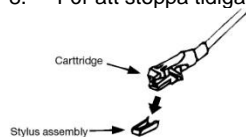

English	Translation
Cartridge	Kassett
Stylus assembly	Pennenhet

Anmärkning: Om någon typ av skiva ligger utanför inställningen för automatiskt stoppområde slutar den automatiskt före det sista spåret. I så fall ska du ställa in läget "off" (33) så körs den till slutet av skivan, men stoppas inte automatiskt (stäng av enheten med strömknappen eller växla tillbaka autostoppbrytaren (33) till läget "on" för att stoppa plattans rotation). Lägg sedan tillbaka armen i viloläge (31).

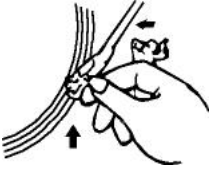

Spela upp CD-skiva

● Komma igång

1. Tryck på funktionsknappen (10) för att välja "CD"-läge.
2. Tryck på knappen "Open/Close" (24) för att öppna CD-facket (17).
3. Lägg i en CD-skiva med den trycka sidan uppåt i facket och stäng sedan CD-facket.
4. Fokussökningen utförs och sedan startar uppspelningen automatiskt.

● Spela/paus-läge ►||

1. Tryck på knappen "Play/Pause ►||" (21) för att pausa uppspelningen så blinkar det aktuella spåret på displayen.
2. Tryck på knappen "Play/Pause ►||" (21) igen för att återuppta normal uppspelning.

● Stopp-läge ■

1. Om "STOP ■"-knappen (8) trycks under spelning eller i pausläge, stoppas systemet.

● Hoppläge (skip up ►►|/skip down ◀◀)

1. Om knappen "skip up ►►|" (25) trycks in under uppspelning eller pausläge går den till nästa spår och visar spårnummer och sedan ligger den kvar i uppspelnings- eller pausläge.
2. Om knappen "skip down ◀◀" knappen (12) trycks in under spela eller paus-läge. hoppar den till början av spåret och visar spår nr. och fortsätter i spel- eller pausläget.
3. Efter steg 2, tryck åter på "skip down ◀◀"-knappen (12) för att gå till föregående spår och behålla spel- eller pausläget.

● Sökläge (sök uppåt ►►/sök nedåt ◀◀)



1. Om knappen "skip up ►►|" (25) trycks in i några sekunder, startar sökningen framåt.
2. Om knappen "skip down ◀◀" (12) trycks in i några sekunder, startar sökningen bakåt.

● Upprepningsläge

Tryck på Repeat-knappen före eller under uppspelning, så spelas ett enstaka spår eller alla spår upp i differensläget enligt följande:

För CD

- (1) Repeat 1 → (2) Repeat all track → (3) off mode
-

Uppspelningsläge	Indikator på LCD-skärm
Upprepa spår	 Blinkar på display
Upprepa alla	 Visas på display
off mode	-----

● Random

1. Tryck på knappen Random (9) för att lyssna på alla spåren i slumpvis ordning med den här funktionen

CD-skivprogrammering

Upp till 20 spår kan programmeras för CD och spelas upp i valfri ordning. Kontrollera att systemet är i stoppläge före programmering:

1. Ställ in CD-läge & stoppa CD-uppspelningen.
2. Tryck på knappen "Mem/Clk-adj", så visas ikonen "MEM" och spårnumret på LCD-displayen (2). Dessutom indikeras att programnumret ska programmeras.
3. Välj det önskade spåret genom att trycka på knapparna skip up ►►| eller down ◀◀.
4. Tryck på "Program"-knappen för att spara spåret i minnet.
5. Upprepa spår 3 och 4 för att lägga till ytterligare spår till minnet om det behövs.
6. När alla önskade spår har programmerats trycker du på CD-knappen "Play/Pause ►||" (21) för att spela upp skivan i angiven ordning.
7. För att avbryta den programmerade filen trycker du på knappen "stop ■" (8) tills "MEM" döljs på LCD-skärmen (2).

Lista till band

ALLMÄN ANVÄNDNING

Stopp-/utmatningsknapp	Tryck för att stoppa däckfunktionen. Tryck igen för att öppna kassetluckan.
Knapp för snabbspolning framåt och Snabbspolning bakåt	Tryck för att starta snabbspolning för band i framåt- eller bakåtriktning. Tryck på knappen för stopp/snabbspolning framåt när kassetten spolar slutar snurra.
Knappen Play	Tryck för att starta banduppspelning.
Knappen Pause	Tryck för att stoppa bandfunktionen tillfälligt. Tryck igen för att återuppta uppspelningen.

Knappen Record
(endast däck 1)

Tryck samtidigt som på uppspelningsknappen för att starta bandinspelningen.

Uppspelning

- Tryck funktionsknappen (10) för att välja "Tape"-läge.
- Sätt i kassetbandet.
- Tryck på knappen Play ► för att starta uppspelningen
- Justera volymkontrollen upp/ned (3) till önskad nivå.
- Använd knappen Pause ■■ när du vill stoppa uppspelningen tillfälligt.
- Tryck på Stopp-/utmatningsknappen ■▲ när du är klar.

Obs!

Det går att spela en kassett i båda kassettspelarna, den ena efter den andra. Om du trycker på knapparna "Pause" och "Play" samtidigt i däck 1 och sedan på knappen "play" i däck 2, startar bandet i däck 1 automatiskt efter att bandet i däck 2 har slutat spela.

Inspelning

A. Inspelning från band (däck 2 till däck 1)

Med den här enheten kan du duplicera ett förinspelat band till ett annat band. Det utförs bara i en riktning från däck 2 (uppspelning) till däck 1 (inspelning).

Dubbing i normal hastighet

- Välj läget "Tape" med funktionsknappen (10) och ställ sedan in dubbningsknappen för hög hastighet (6) i positionen ■ "nor."
- Sätt i en förinspelad kassett i däck 2 och en tom kassett i däck 1.
- Tryck på knappen "Pause" ■■ anoch sedan på "Record ●" och "Play ►" i däck 1.
- Tryck på knappen "Play ►" för att starta uppspelning i däck 2 och släpp sedan knappen "Pause ■■" vid däck 1 för att starta dubbingen.
- Tryck på "Pause ■■" vid däck 1 och knappen "stop" vid däck 2 när dubbingen slutförs.

Dubbing i hög hastighet

Den här enheten är utrustad med ett dubbingssystem i hög hastighet 2/3 jämfört med normal hastighet.

- Tryck på dubbningsknappen (6) mot positionen "hi ■■" och följ sedan samma procedur som den som anges i "dubbing i normal hastighet".
- Vid dubbing av en förinspelad kassett i hög hastighet hörs ett tjatrande ljud. Ställ in volymkontrollen på minimal nivå för att undvika detta.
- Tryck inte på knappen "High speed dubbing" (6) mot högt eller position normal under dubbing, eftersom detta ger varierad inspelningshastighet och kan skada kassetten.

B. Inspelning från radio

- Välj läget "Tuner" med funktionsknappen (10)
- Vrid till önskad kanal och sätt i ett tomt kassetband i däck 1.
- Tryck på knappen "Record ●" & "Play ►" för att starta inspelningen.
- Tryck på knapparna "Pause ■■" och "Stop/Eject ■▲" när du är klar.

C. Inspelning från CD

- Välj läget "CD" med funktionsknappen (10).
- Sätt i ett tomt kassetband i däck 1, som passar för inspelning.
- Tryck på knappen "Pause ■■" först och sedan på "record ●" & "play ►" vid kassetten. Inspelningsfunktionen är nu i standby.
- Starta uppspelning av CD-skivan och tryck sedan på knappen "Pause ■■" på kassetten för att starta inspelningen.
- För att stoppa inspelningen trycker du på knappen "Stop ■" (8) i CD-läget först och sedan trycker du på knappen "Pause ■■" följt av knappen "Stop/Eject ■▲" på däck 1 för kassetbandet.

D. Inspelning från skivplattan

- Välj läget "Phono" med funktionsknappen (10).
- Sätt i ett tomt kassetband i däck 1.
- Tryck på knappen "Record ●" & "Play ►" för att starta inspelningen.
- Välj önskad skiva och starta uppspelningen
- Tryck på knapparna "Pause ■■" och "Stop/Eject ■▲" när du är klar.

Fler funktioner

A. Sleep-function

1. Tryck på "sleep"-knappen (4) så visas sleep-indikeringen **ZZZ** på LCD-displayen (2).
2. Fortsätt att trycka på knappen för att justera sleep timern till respektive 10 > 20 > 30 > 90 minuter.
3. Systemet stoppas och övergår till standb läge, automatiskt efter den valda tiden.
4. För att avbryta viloläget trycker du på knappen "Sleep" tills displayen visar "OFF" och indikatorn "**ZZZ**" döljs på LCD-skärmen (2).

Anmärkning:

Om sleep-knappen trycks in en gång och "**ZZZ**"-indikeringen visas på LCD-displayen (2), övergår systemet automatiskt till standby-läge efter valt antal minuter.

B. Inställning för timer på

Denna funktion gör det möjligt att automatiskt slå på och väcka dig i CD eller Radio-läge.

- 1) Väckningstid: Sätt först enheten i standby-läge och tryck och håll in "Timer"-knappen (22) för att öppna inställningsläge. De två första siffrorna i klockan blinkar. Tryck på knappen "skip up ►►/down ◀◀" (25, 12) för att ställa in timmen och tryck sedan på "Timer"-knappen (22) på nytt för att bekräfta. Tryck på knappen "skip up ►►/down ◀◀" (25, 12) för att ställa in timmen och tryck sedan på "Timer"-knappen (22) på nytt för att bekräfta.

- 2) Väckningskälla: Tryck upprepade gånger på knappen "skip up ►►/down ◄◄" (12) för att välja källa från "CD" - "FM". Tryck på "Timer"-knappen (22) på nytt för att bekräfta.
- 3) Väckningsvolym: Tryck på knappen "skip up ►►/down ◄◄" (15, 21) för att ställa in väckningsnivån från 1 till max. Tryck sedan på "Timer"-knappen (22) för att bekräfta.

Systemet startar automatiskt från standby-läge när det når den inställda tiden och timerindikatorn "⌚" blinkar på displayen och enheten kopplar av automatiskt efter 60 minuter. Tryck på "Timer"-knappen (22) eller "On/Standby"-knappen (7) för att stänga av timerfunktionen när som helst.

Anmärkning:

- Om ingen musikkälla upptäcks (såsom cd) när den förinställda tiden uppnås övergår systemet till "radio"-funktionen för väckningsläget automatiskt. Systemet väljer automatiskt den senaste radiostationen som lyssnades på före avstängning
- För tune- väckning väljer systemet den senaste radiostationen som lyssnades på före avstängning.

● Aktiv/inaktiv timerfunktion

1. För aktiv timerfunktion trycker du på "Timer"-knappen (22) flera gånger i följd tills timerindikatorn "⌚" visas på LCD-skärmen (2).
2. För att avbryta timerfunktionen trycker du på knappen "Timer" (22) igen tills timerindikatorn "⌚" döljs.

C. Tyst funktion

Tryck på Mute-knappen (23) för att avbryta ljudet från högtalarna tillfälligt och tryck på nytt för att återgå till normal uppspelning.

D. Förinställ EQ-funktionen

Enheten tillhandahåller 4 olika ljudlägen för att öka din musikupplevelse. Du kan välja önskad effekt genom att trycka på "preset EQ"-knappen (20) upprepat med följande sekvens:



Fjärrkontrollenhet

Batteriinstallation (batteri ingår inte)

Fjärrkontrollen kräver 2 st "AAA"-batterier för att fungera

Knappbeskrivning

- 1) On/Standby Tryck för att slå på strömmen/standby för systemet
- 2) Funktion Tryck för att välja funktioner
- 3) Open/Close Tryck för att öppna/stänga CD-facket
- 4) Slummer Tryck för att aktivera sleep-funktionen
- 5) Mute Tryck för att aktivera mute-funktionen
- 6) Timer Tryck för att justera larmklockan eller aktivera/avaktivera timerfunktionen
- 7) Repeat Tryck för att välja CD-upprepningsläge för uppspelning
- 8) Mem/Clk-adj I standby-läge: håll intryckt för att justera klockan
I CD/raSdioläge: tryck för att förinställa minnet
- 9) Random Tryck för att aktivera funktionen för slumpvis CD-uppspelning
- 10) Pre-down Tryck för att återkalla radioinställning bakåt
- 11) Preset EQ Tryck för att välja olika EQ läge som passar
- 12) Pre-up Tryck för att återkalla radioinställning uppåt
- 13) Volume +/- Tryck för att justera volymen upp/ner
- 14) Skip/search backward ◄◄ I radioläge: tryck för att stega nedåt i radiofrekvensen
I CD-läge: tryck för att gå till föregående spår, håll intryckt för sökning framåt
- 15) Play/Pause ►◄ I CD-läge, tryck en gång för att starta uppspelning. Tryck igen för att öppna pausläget.
- 16) Skip/search forward ►► I radioläge: tryck för att stega uppåt i radiofrekvensen
I CD-läge: tryck för att hoppa till nästa spår, håll intryckt för sökning framåt
- 17) Stop ■/St/Mono I CD-läge: tryck för att stoppa uppspelning eller avbryta det lagrade programmet.
I radioläge: tryck för att välja FM Mono/Stereo

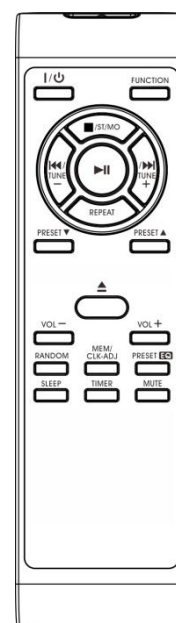

DENVER®

www.denver-electronics.com



Elektriska och elektroniska apparater innehåller material, komponenter och ämnen som kan vara farliga för din hälsa och miljön, om avfallsmaterialet (förbrukad elektrisk och elektronisk utrustning) inte hanteras korrekt.

Elektrisk och elektronisk utrustning markeras med en överkorsad soptunna, så som visas ovan. Denna symbol indikerar att elektrisk och elektronisk utrustning inte ska bortscaffas med hushållsavfallet, utan ska bortscaffas separat.

Alla kommuner har etablerat uppsamlingsställen där elektrisk och elektronisk utrustning och batterier antingen kan lämnas in kostnadsfritt på återvinningsstationer eller hämtas från hushållen. Vidare information finns att tillgå hos din kommuns tekniska förvaltning.

Importör:

DENVER ELECTRONICS A/S

Stavneagervej 22

DK-8250 Egaa

Danmark

www.facebook.com/denverelectronics