

# DENVER®

## Guide d'utilisation

Alarm Clock

CRL-330NR



[www.facebook.com/denverelectronics](https://www.facebook.com/denverelectronics)

[www.denver-electronics.com](http://www.denver-electronics.com)

Avant de faire fonctionner ce produit, veuillez lire soigneusement et complètement ce manuel d'instructions.

## Informations sur le produit

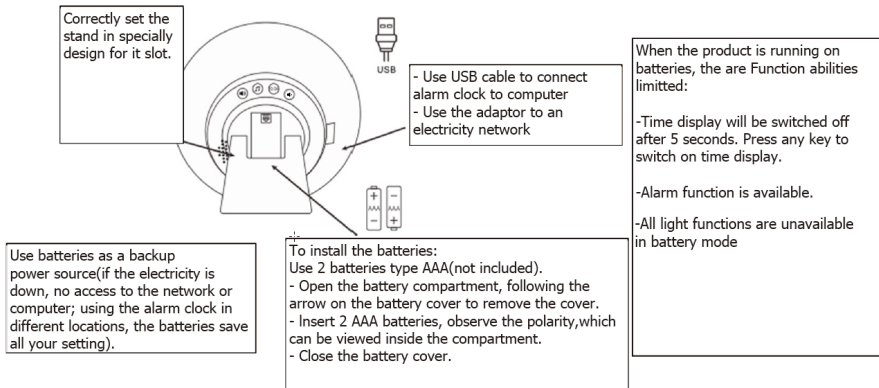

EN	FR
Correctly set the stand in specially design for it slot.	Mettre correctement le support dans la fente spécialement conçue.
<ul style="list-style-type: none"> <li>- Use USB cable to connect alarm clock to computer</li> <li>- Use the adaptor to an electricity network</li> </ul>	<ul style="list-style-type: none"> <li>- Utiliser un câble USB pour connecter le réveil à un ordinateur</li> <li>- Utiliser l'adaptateur dans un réseau électrique</li> </ul>
Use batteries as a backup power source (if the electricity is down, no access to the network or computer; using the alarm clock in different locations, the batteries save all your setting)	Utiliser les piles comme source de secours (en cas de panne d'électricité, pas d'accès au réseau ou à l'ordinateur ; utilisation du réveil n'importe où, les piles enregistrent tous les réglages)
To install the batteries:	Pour installer les piles :
Use 2 batteries type AAA (not included).	Utiliser 2 piles AAA (non incluses).

- Open the battery compartment, following the arrow on the battery cover to remove the cover.	- Ouvrir le compartiment de pile en suivant la flèche sur le capot pour le retirer.
- Insert 2 AAA batteries, observe the polarity, which can be viewed inside the compartment.	- Insérer 2 piles AAA, respecter les polarités, se trouvant dans le compartiment.
- Close the battery cover.	- Remettez le couvercle du compartiment à piles.
When the product is running on batteries, they are Function abilities limited:	Quand le produit fonctionne sur des piles, la capacité des fonctions est limitée :
- Time display will be switched off after 5 seconds. Press any key to switch on time display.	- L'affichage de l'heure s'éteint après 5 secondes. Appuyer sur n'importe quelle touche.
- Alarm function is available.	- La fonction d'alarme est disponible.
- All light functions are unavailable in battery mode	- Toutes les fonctions d'éclairage sont indisponibles en mode batterie

**Setting current time**

When the power is connected, the hours indication starts to blink

Hours Setting:

Use  $\oplus$   $\ominus$  to adjust hour

To confirm press  $\odot$

Minute Setting:

Use  $\oplus$   $\ominus$  to adjust minute

To confirm press  $\odot$

If the indication is stopped touch  $\odot$  again.

**12H-24H-format**

Press  $\odot$  key to switch the time format between 12H and 24H

12H  
AM or PM will appear on time display.

**Changing current time**

Touch  $\odot$  button  
The hours indication starts to blink.

Hours Setting:

Use  $\oplus$   $\ominus$  to adjust hour

To confirm press  $\odot$

Minute Setting:

Use  $\oplus$   $\ominus$  to adjust minute.

To confirm press  $\odot$

If the indication is stopped touch  $\odot$  again.

**Intensity of time display**

Press  $\odot$  key to select the display intensity



Low



HIGH

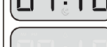

OFF



EN	FR
<b>Setting current time</b>	<b>Réglage de l'heure</b>
When the power is connected, the hours indication starts to blink	Quand le réveil est activé, l'indication horaire commence à clignoter
Hours Setting:	Réglage de l'heure :
Use $\oplus$ $\ominus$ to adjust hour	Utiliser $\oplus$ $\ominus$ pour ajuster l'heure
To confirm press $\odot$	Pour confirmer, appuyer sur $\odot$
Minute Setting:	Réglage des minutes :
Use $\oplus$ $\ominus$ to adjust minute	Utiliser $\oplus$ $\ominus$ pour ajuster les minutes
To confirm press $\odot$	Pour confirmer, appuyer sur $\odot$
If the indication is stopped touch $\odot$ again.	Si l'indication s'éteint, réappuyer sur $\odot$ .
<b>12H-24H-format</b>	<b>Format 12h - 24h</b>
Press $\odot$ key to switch the time format between 12H and 24H	Appuyer sur $\odot$ pour passer du format 12h à celui de 24h
12H AM or PM will appear on time display.	12h AM ou PM apparaît à l'écran.
<b>Changing current time</b>	<b>Changement de l'heure</b>



Touch  button	Appuyer sur 
The hours indication starts to blink.	Les heures commencent à clignoter.
Hours Setting:	Réglage de l'heure :
Use   to adjust hour	Utiliser   pour ajuster l'heure
To confirm press 	Pour confirmer, appuyer sur 
Minute Setting:	Réglage des minutes :
Use   to adjust minute.	Utiliser   pour ajuster les minutes.
To confirm press 	Pour confirmer, appuyer sur 
If the indication is stopped touch  again.	Si l'indication s'éteint, réappuyer sur  .
<b><i>Intensity of time display</i></b>	<b><i>Intensité de l'affichage</i></b>
Press  key to select the display intensity	Appuyer sur  pour sélectionner l'intensité de l'affichage
LOW	BAS
<b>HIGH</b>	<b>ELEVE</b>
OFF	DÉSACTIVÉ

#### **Simulation de levé de soleil**

Quand l'heure d'alarme est réglée, l'éclairage de réveil sera activé 30 minutes avant l'alarme à faible intensité puis augmente progressivement à forte intensité. Au moment de l'alarme, l'intensité est maximum. Le son naturel sera activé pendant 2 minutes au moment de l'alarme.

L'alarme retentit pour le réveil.



- Appuyer sur  pour taire l'alarme pendant 5 minutes. Après 5 minutes, l'alarme retentira à nouveau pendant 2 minutes. Appuyer sur n'importe quelle touche sauf  pour arrêter le réveil.
- Appuyer et maintenir  pour couper l'éclairage de réveil.



**Setting the alarm wake-up time**  
 Touch  button to switch on/off alarm mode.  
/  symbol appears/disappears on clock display.







Press and hold  button to set alarm.

The hours indication starts to blink.



Hours Setting:  
 Use   to adjust hour.  
 To confirm press 





Minute Setting:  
 Use   to adjust minute.  
 To confirm press 

If the indication is stopped touch  again.

**Nature sounds**  
 Press  key to select the alarm sound  
 Use   to select 1-6 sounds. Press  to confirm selection.

Each sound (1-6) will play 5 sec before you choose.

Press   Key to select volume level 00-15

EN	FR
<b>Setting the alarm wake-up time</b>	<b>Réglage de l'alarme de réveil</b>
Touch  button to switch on/off alarm mode.	Appuyer sur  pour mettre en marche / Arrêter le mode alarme.
 /  symbol appears/disappears on clock display.	Le symbole  /  apparait ou disparaît sur l'écran d'horloge.
Press and hold  button to set alarm.	Appuyer et maintenir  pour régler le réveil.

The hours indication starts to blink.	Les heures commencent à clignoter.
Hours Setting:	Réglage de l'heure :
Use ⊕ ⊖ to adjust hour.	Utiliser ⊕ ⊖ pour ajuster l'heure.
To confirm press	Pour confirmer, appuyer sur
Minute Setting:	Réglage des minutes :
Use ⊕ ⊖ to adjust minute.	Utiliser ⊕ ⊖ pour ajuster les minutes.
To confirm press	Pour confirmer, appuyer sur
If the indication is stopped touch ☺ again.	Si l'indication s'éteint, réappuyer sur ☺.
<b>Nature sounds</b>	<b>Sons naturels</b>
Press ⏸ key to select the alarm sound	Appuyer sur ⏸ pour sélectionner le son d'alarme
Use ⊕ ⊖ to select 1-6 sounds. Press ⏸ to confirm selection.	Utiliser ⊕ ⊖ pour sélectionner le son de 1 à 6. Appuyer sur ⏸ pour confirmer la sélection.
Each sound (1-6) will play 5 sec before you choose.	Chaque son (1 à 6) sonnera 5 secondes avant votre choix.
Press 🔊 🔇 Key to select volume level 00-15	Appuyer sur 🔊 🔇 pour choisir le volume de 00 à 15.

### Setting the Sunset time

Touch ☀ to switch on/off sunset mode

☀/☀ symbol appears/disappears on time display.

Press and hold ☀ to set

The hours indication starts to set.

Hours Setting:

Use ⊕ ⊖ to adjust hours. To confirm press ☀

minute setting:

Use ⊕ ⊖ to adjust minute. To confirm press ☀



### Light

Touch ☀ to switch on the light

Use ⊕ ⊖ to adjust the level (1-10) of the brightness

Second touch of ☀ will switch on automatic color changing mode

Use ⊕ ⊖ to select color: Green, Red, Blue, Purple, Orange, Indigo

Third touch ☀ to switch off the light

EN	FR
<b>Setting the Sunset time</b>	<b>Réglage de l'heure de couché de soleil</b>
Touch ☺ to switch on/off sunset mode ☀/🌃 symbol appears/disappears on time display.	Appuyer sur ☺ pour activer / désactiver le mode coucher de soleil, le symbole ☀/🌃 apparaît / disparaît sur l'écran.
Press and hold ☺ to set	Appuyer et maintenir ☺ pour régler
The hours indication starts to set.	Les heures commencent à se régler.
Hours Setting:	Réglage de l'heure :
Use + - to adjust hours. To confirm press ☺	Utiliser + - pour régler les heures. Pour confirmer, appuyer sur ☺ .
minute setting:	Réglage des minutes :
Use + - to adjust minute. To confirm press ☺	Utiliser + - pour ajuster les minutes. Pour confirmer, appuyer sur ☺
<b>Light</b>	<b>Témoin</b>
Touch ☺ to switch on the light	Appuyer sur ☺ pour allumer l'éclairage
Use + - to adjust the level (1-10) of the brightness	Utiliser + - pour ajuster le niveau (de 1 à 10) de la luminosité
Second touch of ☺ will switch on automatic color changing mode	Réappuyer sur ☺ activera le changement de couleur automatique
Use + - to select color: Green, Red, Blue, Purple, Orange, Indigo	Utiliser + - pour sélectionner la couleur : Vert, rouge, bleu, violet, orange, indigo
Third touch ☺ to switch off the light	Appuyer une troisième fois sur ☺ pour éteindre l'éclairage



### Simulation de couché de soleil

 30 minutes avant l'heure du couché de soleil, l'éclairage est à 100% de luminosité puis celle-ci baisse progressivement et s'éteint à l'heure du coucher de soleil.

Si la lumière est allumée pendant le coucher de soleil, vous pouvez : Appuyer et maintenir  pour couper l'éclairage.

### Description

- \* La LED d'heure affiche le format 12h - 24h
- \* Simulation de réveil au levé de soleil
- \* Simulation de couché de soleil
- \* 6 sons naturels pour le réveil
- \* Lampe de chevet
- \* Flux de lumière blanche : 73LM
- \* 10 niveaux de luminosité
- \* 6 éclairage colorés + lumière blanche
- \* Changement de couleur automatique
- \* 15 niveaux de volume
- \* Mode de touché
- \* Alimentation : 5VDC ; 2 piles AAA ; câble USB.

Remarque : Quand les piles sont faibles, le produit peut ne pas fonctionner correctement.  
Remplacer les piles avec des neuves.



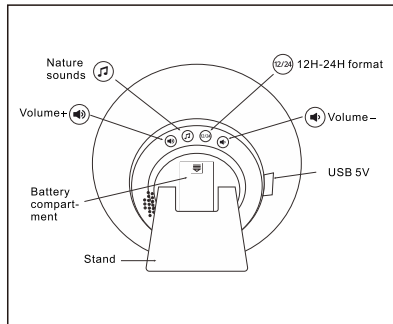
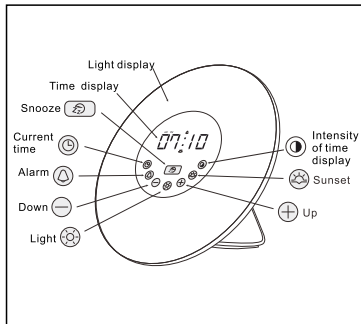

EN	FR
Light display	Affichage d'éclairage
Time display	Affichage heure
Snooze	Rappel d'alarme
Current time	Heure actuelle
Alarm	Alarme
Down i	Descente i
Light	Témoin
Sunset	Coucher du soleil
Up	Haut
Nature sounds	Sons naturels
Volume - / +	Volume - / +
Battery compartment	Compartiment à piles
Stand	Support
12H-24H format	Format 12h - 24h
Intensity of time display	Intensité de l'affichage
USB 5V	USB 5V



## **Avertissement**

- \* Ne pas appuyer sur deux touches ou plus en même temps
- \* Pour éviter une panne, laisser un intervalle d'une seconde entre chaque pression.
- \* S'il y a un dysfonctionnement, débrancher l'unité pendant 3 secondes.
- \* Si les piles ne sont pas utilisées pendant une longue durée, les retirer.
- \* Quand la tension des piles est faible, le produit doit être redémarré et tous les réglages sont perdus. Remplacer par des nouvelles piles.
- \* L'adaptateur est conçu pour n'être utilisé qu'avec ce produit ; ne pas utiliser l'adaptateur pour charger d'autres appareils comme un téléphone mobile.



## **Avertissement**

TOUS DROITS RÉSERVÉS, COPYRIGHT DENVER ELECTRONICS A/S

DENVER®

[www.denver-electronics.com](http://www.denver-electronics.com)



Les appareils électriques et électroniques contiennent des matériaux, composants et substances qui peuvent nuire à votre santé et à l'environnement si ces déchets (appareils électriques et électroniques) ne sont pas traités de façon appropriée.

Les appareils électriques et électroniques sont marqués du symbole d'une poubelle barrée, comme illustré ci-dessus. Ce symbole indique que les appareils électriques et électroniques doivent être jetés séparément des ordures ménagères.

Des points de collecte existent dans toutes les villes où des appareils électriques et électroniques peuvent être déposés sans frais en vue de leur recyclage. Vous pouvez obtenir des informations supplémentaires auprès des autorités locales de la ville.

Importateur :

DENVER ELECTRONICS A/S

Omega SA, Soeften

DK-8382 Hinnerup

[www.facebook.com/denverelectronics](https://www.facebook.com/denverelectronics)