

DENVER®

Gebruikshandleiding

Alarm Clock

CRL-330NR



www.facebook.com/denverelectronics

www.denver-electronics.com

Lees deze gebruikshandleiding a.u.b. zorgvuldig en volledig door voordat u dit product in gebruik neemt.

Productinformatie

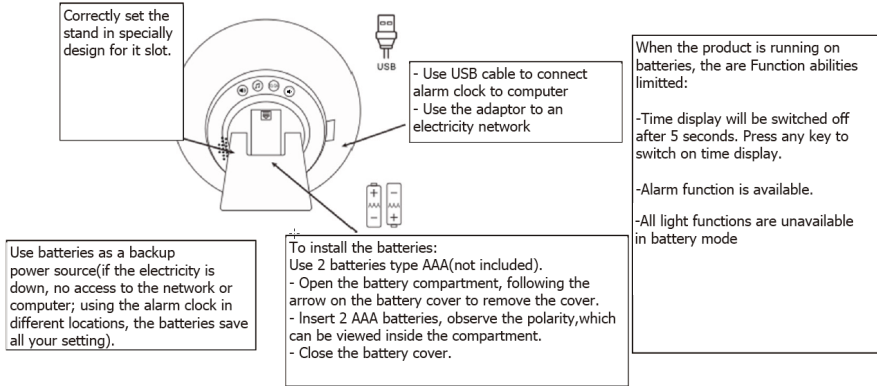

EN	NL
Correctly set the stand in specially design for it slot.	Steek de steun correct in de daarvoor bestemde aansluiting.
- Use USB cable to connect alarm clock to computer	- Gebruik de USB-kabel om de alarmklok aan te sluiten op uw computer
- Use the adaptor to an electricity network	- Gebruik de adapter om aan te sluiten op het lichtnet
Use batteries as a backup power source (if the electricity is down, no access to the network or computer; using the alarm clock in different locations, the batteries save all your setting)	Gebruik batterijen als back-upvoeding (in het geval van stroomuitval, als u geen toegang hebt tot het lichtnet of uw computer of als u de alarmklok verplaatst, dan zullen de batterijen al uw instellingen behouden)
To install the batteries:	De batterijen installeren:
Use 2 batteries type AAA (not included).	Gebruik 2 type AAA batterijen (niet inbegrepen).

- Open the battery compartment, following the arrow on the battery cover to remove the cover.	- Open het batterijvak door het batterijklepje te verwijderen in de richting van het pijltje op de klep zelf.
- Insert 2 AAA batteries, observe the polarity, which can be viewed inside the compartment.	- Installeer 2 type AAA batterijen en let daarbij op de polariteit gemarkeerd binnenin het batterijvak.
- Close the battery cover.	- Sluit het batterijklepje.
When the product is running on batteries, they are Function abilities limited:	Wanneer het apparaat op batterijen werkt, dan zijn de mogelijkheden ervan beperkt:
- Time display will be switched off after 5 seconds. Press any key to switch on time display.	- De tijdweergave zal na 5 seconden uitschakelen. Druk op een willekeurige toets om de tijdweergave in te schakelen.
- Alarm function is available.	- De alarmfunctie is beschikbaar.
- All light functions are unavailable in battery mode	- Alle lichtfuncties zijn onbeschikbaar in batterijmodus

Setting current time

When the power is connected, the hours indication starts to blink

Hours Setting:

Use \oplus \ominus to adjust hour

To confirm press \odot

Minute Setting:

Use \oplus \ominus to adjust minute

To confirm press \odot

If the indication is stopped touch \odot again.

12H-24H-format

Press $\odot/24$ key to switch the time format between 12H and 24H

12H

AM or PM will appear on time display.

**Changing current time**

Touch \odot button

The hours indication starts to blink.

Hours Setting:

Use \oplus \ominus to adjust hour

To confirm press \odot

Minute Setting:

Use \oplus \ominus to adjust minute.

To confirm press \odot

If the indication is stopped touch \odot again.

Intensity of time display

Press \odot key to select the display intensity



Low





HIGH



OFF



EN	NL
Setting current time	De huidige tijd instellen
When the power is connected, the hours indication starts to blink	Wanneer de voeding wordt aangesloten, dan zal de uurweergave beginnen te knipperen
Hours Setting:	De uren instellen:
Use \oplus \ominus to adjust hour	Gebruik \oplus \ominus om de uren aan te passen
To confirm press \odot	Druk ter bevestiging op \odot
Minute Setting:	De minuten instellen:
Use \oplus \ominus to adjust minute	Gebruik \oplus \ominus om de minuten aan te passen
To confirm press \odot	Druk ter bevestiging op \odot
If the indication is stopped touch \odot again.	Als de indicatie is verdwenen, druk dan nogmaals op \odot .
12H-24H-format	12/24 tijdformaat
Press $\odot/24$ key to switch the time format between 12H and 24H	Druk op de toets $\odot/24$ om het tijdformaat te wisselen tussen 12 uur en 24 uur
12H AM or PM will appear on time display.	12 uur AM of PM zal op de tijddisplay verschijnen.



<i>Changing current time</i>	<i>De huidige tijd veranderen</i>
Touch  button	Raak de toets  aan
The hours indication starts to blink.	De uurweergave zal beginnen te knipperen.
Hours Setting:	De uren instellen:
Use   to adjust hour	Gebruik   om de uren aan te passen
To confirm press 	Druk ter bevestiging op 
Minute Setting:	De minuten instellen:
Use   to adjust minute.	Gebruik   om de minuten aan te passen.
To confirm press 	Druk ter bevestiging op 
If the indication is stopped touch  again.	Als de indicatie is verdwenen, druk dan nogmaals op  .
<i>Intensity of time display</i>	<i>Intensiteit van de tijdweergave</i>
Press  key to select the display intensity	Druk op de toets  om de intensiteit voor de display te selecteren
LOW	LAAG
HIGH	HOOG
OFF	UIT

Zonsopkomstsimulatie

Wanneer de alarmtijd is ingesteld, dan zal het weklicht 30 minuten vóór de alarmtijd op lage helderheid inschakelen en geleidelijk aan in helderheid verhogen. De helderheid is het hoogst op de alarmtijd. De natuurgeluiden zal 2 minuten klinken zod ra de alarmtijd is bereikt.

Terwijl het wekalarm klinkt



- Raak de toets  aan om de sluimerfunctie voor 5 minuten te activeren. Het alarm zal na 5 minuten weer voor 2 minuten klinken. U kunt het geluid stoppen door een willekeurige toets in te drukken of aan te raken, met uitzondering van .
- Houd  ingedrukt om het weklicht uit te schakelen.



Setting the alarm wake-up time
 Touch  button to switch on/off alarm mode.
/  symbol appears/disappears on clock display.







Press and hold  button to set alarm.

The hours indication starts to blink.



Hours Setting:
 Use   to adjust hour.
 To confirm press 

Minute Setting:
 Use   to adjust minute.
 To confirm press 

If the indication is stopped touch  again.

Nature sounds
 Press  key to select the alarm sound
 Use   to select 1-6 sounds. Press  to confirm selection.

Each sound (1-6) will play 5 sec before you choose.

Press   Key to select volume level 00-15

EN	NL
Setting the alarm wake-up time	De alarmtijd instellen
Touch  button to switch on/off alarm mode.	Raak de toets  aan om de alarmmodus in/uit te schakelen.
 /  symbol appears/disappears on clock display.	 /  symbooltje verschijnt op/verdwijnt uit de klokweergave.
Press and hold  button to set alarm.	Houd de toets  ingedrukt om het alarm in te stellen.

The hours indication starts to blink.	De uurweergave zal beginnen te knipperen.
Hours Setting:	De uren instellen:
Use ⊕ ⊖ to adjust hour.	Gebruik ⊕ ⊖ om de uren aan te passen.
To confirm press	Druk ter bevestiging op
Minute Setting:	De minuten instellen:
Use ⊕ ⊖ to adjust minute.	Gebruik ⊕ ⊖ om de minuten aan te passen.
To confirm press	Druk ter bevestiging op
If the indication is stopped touch ⌚ again.	Als de indicatie is verdwenen, druk dan nogmaals op ⌚.
Nature sounds	Natuurgeluiden
Press Ⓜ key to select the alarm sound	Druk op de toets Ⓜ om het alarmgeluid te selecteren
Use ⊕ ⊖ to select 1-6 sounds. Press Ⓜ to confirm selection.	Gebruik ⊕ ⊖ om het geluid 1-6 te kiezen. Druk op Ⓜ om uw selectie te bevestigen.
Each sound (1-6) will play 5 sec before you choose.	Elk geluid (1-6) zal 5 seconden worden afgespeeld voordat u deze kiest.
Press 🔊 🔇 Key to select volume level 00-15	Druk op de toets 🔊 🔇 om het volumeniveau 00-15 te selecteren

Setting the Sunset time

Touch ☀️ to switch on/off sunset mode

☀️/🌙 symbol appears/disappears on time display.

Press and hold ⌚ to set

The hours indication starts to set.

Hours Setting:

Use ⊕ ⊖ to adjust hours. To confirm press ☀️

minute setting:

Use ⊕ ⊖ to adjust minute. To confirm press ☀️



Light











Touch ⚙️ to switch on the light

Use ⊕ ⊖ to adjust the level (1-10) of the brightness

Second touch of ⚙️ will switch on automatic color changing mode

Use ⊕ ⊖ to select color: Green, Red, Blue, Purple, Orange, Indigo

Third touch ⚙️ to switch off the light

EN	NL
<i>Setting the Sunset time</i>	<i>De tijd voor de zonsondergangmodus Instellen</i>
Touch  to switch on/off sunset mode  /  symbol appears/disappears on time display.	Raak  aan om de zonsondergangmodus in/uit te schakelen, het symbooltje  /  verschijnt op/verdwijnt uit de tijdweergave.
Press and hold  to set	Houd  ingedrukt om in te stellen
The hours indication starts to set.	De uurweergave begint nu te knipperen.
Hours Setting:	De uren instellen:
Use   to adjust hours. To confirm press 	Gebruik   om de uren aan te passen. Druk ter bevestiging op 
minute setting:	De minuten instellen:
Use   to adjust minute. To confirm press 	Gebruik   om de minuten aan te passen. Druk ter bevestiging op 
<i>Light</i>	<i>Lampje</i>
Touch  to switch on the light	Raak  om het licht in te schakelen
Use   to adjust the level (1-10) of the brightness	Gebruik   om het helderheidsniveau (1-10) aan te passen
Second touch of  will switch on automatic color changing mode	Raak  een tweede keer aan om de kleur automatisch te laten veranderen
Use   to select color: Green, Red, Blue, Purple, Orange, Indigo	Gebruik   om een kleur te kiezen: Groen, rood, blauw, paars, oranje, indigo
Third touch  to switch off the light	Raak  een derde keer aan om het licht uit te schakelen

Zonsondergangsimulatie

☀️ 30 min vóór de zonsopkomsttijd zal het licht op 100% helderheid inschakelen, vervolgens geleidelijk aan in helderheid verlagen en uitschakelen zodra de ingestelde zonsondergangtijd is bereikt.

Terwijl het licht in zonsondergangmodus brandt, kunt u: 🌑 ingedrukt houden om het licht uit te schakelen.

Beschrijving

- * LED-tijdweergave in 12/24 tijdformaat
- * Weklicht met zonsopkomstsimulatie
- * Zonsondergangsimulatie
- * 6 Natuurgeluiden om te worden gewekt
- * Nachtlampje
- * Witte lichtflux: 73LM
- * 10 helderheidsniveaus
- * 6-kleurig licht + wit licht
- * Automatische kleurwijziging van licht
- * 15 volumenniveaus
- * Aanraakmodus
- * Voeding: DC 5V; 2xAAA batterijen; USB-kabel.

Opmerking: Wanneer de batterij uitgeput raakt, dan kan het apparaat mogelijk niet goed werken.
Vervang de batterij door een verse batterij.



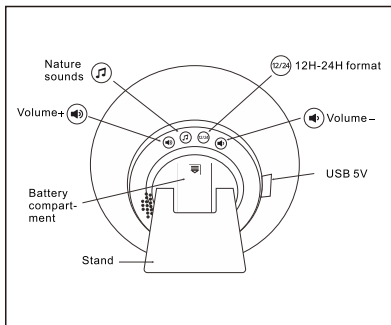
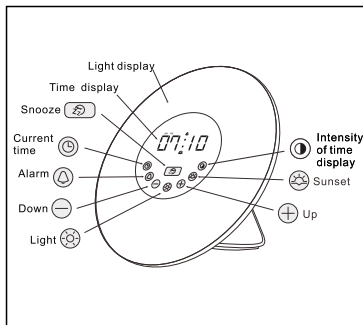

EN	NL
Light display	Lichtweergave
Time display	Tijdweergave
Snooze	Sluimeren
Current time	Huidige tijd
Alarm	Alarm
Down i	Omlaag
Light	Lampje
Sunset	Zonsondergang
Up	Omhoog
Nature sounds	Natuurgeluiden
Volume - / +	Volume - / +
Battery compartment	Batterijhouder
Stand	Steun
12H-24H format	12/24 uur tijdformaat
Intensity of time display	Intensiteit van de tijdweergave
USB 5V	USB 5V



Waarschuwing

- * Druk nooit gelijktijdig op twee of meer toetsen
- * Toetsen dienen minstens 1 seconde te worden ingedrukt om voor de toetsen correct te kunnen functioneren.
- * Koppel het apparaat in het geval van een storing a.u.b. 3 seconden los.
- * Verwijder de batterijen a.u.b. als u deze voor langere tijd niet gebruikt.
- * Als de batterijen uitgeput raken, dan zal het apparaat opnieuw starten en gaan alle instellingen verloren. Vervang a.u.b. door nieuwe batterijen.
- * De adapter is uitsluitend ontworpen voor gebruik met dit product. Gebruik de adapter a.u.b. niet om andere apparatuur van stroom te voorzien, zoals mobiele telefoons.



Waarschuwing

ALLE RECHTEN VOORBEHOUDEN, AUTEURSRECHT DENVER ELECTRONICS A/S

DENVER®

www.denver-electronics.com



Elektrische en elektronische apparatuur bevatten materialen, componenten en stoffen die schadelijk kunnen zijn voor uw gezondheid en het milieu, indien de afvalproducten (afgedankte elektrische en elektronische apparatuur en batterijen) niet correct worden verwerkt.

Elektrische en elektronische apparatuur zijn gemarkeerd met het doorgeslechte vuilnisbaksymbooltje, zoals hierboven afgebeeld. Dit symbool is bestemd om de gebruiker er op te wijzen dat elektrische en elektronische apparatuur niet bij het overige huisvuil mogen worden weggegooid, maar gescheiden moeten worden ingezameld.

Alle steden hebben specifieke inzamelpunten, waar elektrische en elektronische apparatuur bij recyclestations of andere inzamellocaties kosteloos ingeleverd kunnen worden. In bepaalde gevallen kan het ook aan huis worden opgehaald. Vraag om meer informatie bij uw plaatselijke autoriteiten.

Importeur:

DENVER ELECTRONICS A/S

Omega 5A, Soeften

DK-8382 Hinnerup

www.facebook.com/denverelectronics