

DENVER®

Radiosveglia digitale

Manuale d'uso

CRD-510

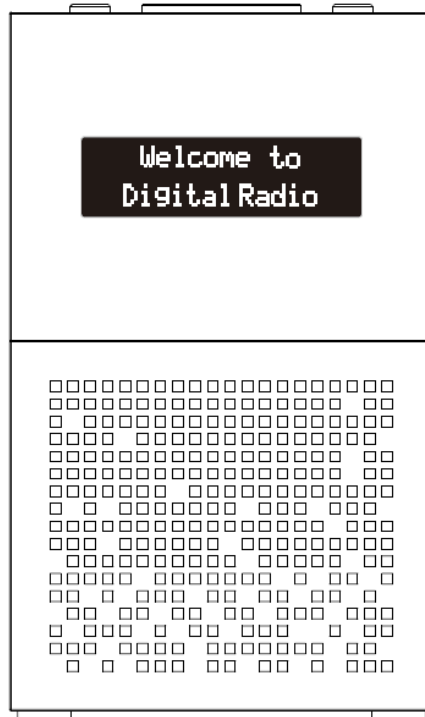

Importatore: xxxxxxx

Indirizzo: xxxxxxx

Panoramica del prodotto

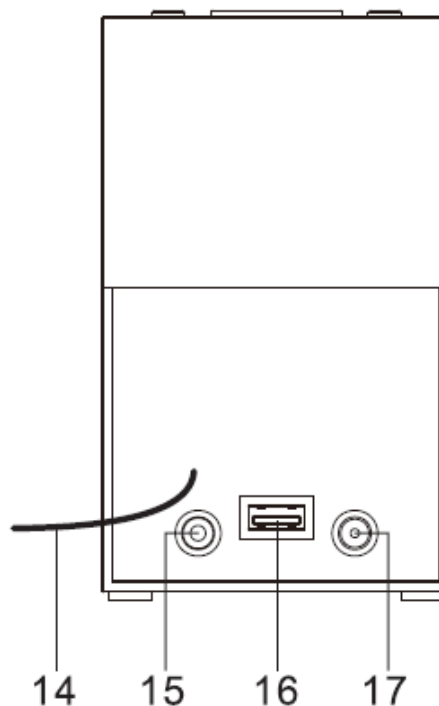
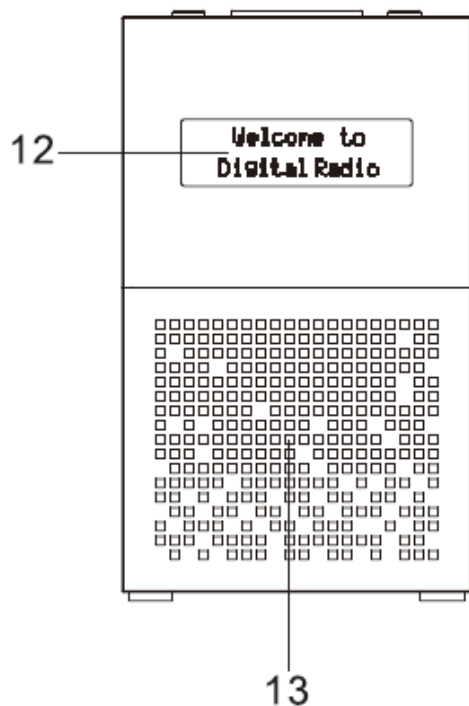
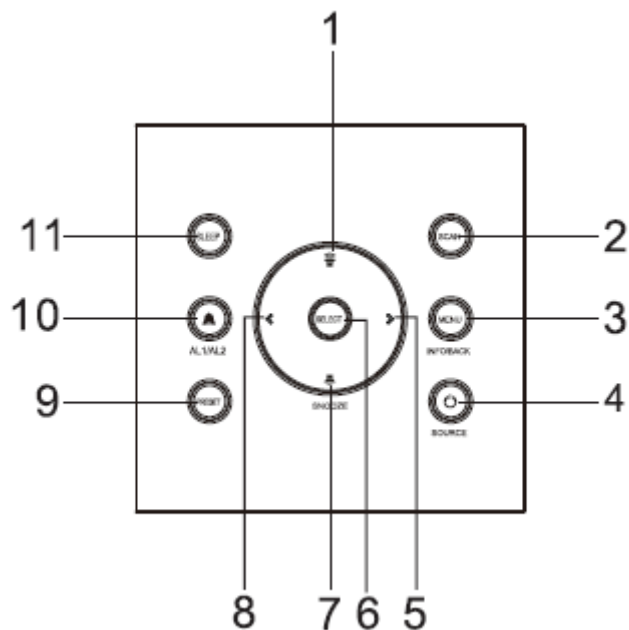

1. Tasto VOLUME +
2. Pulsante SCANSIONE
3. Tasto MENU/Tasto INFO/Tasto BACK
4. Tasto POWER/Tasto SOURCE
5. Tasto AVANTI
6. Pulsante SELEZIONA
7. Tasto VOLUME -
8. Tasto INDIETRO
9. Pulsante PREIMPOSTA
10. Tasto ALARM (AL1/AL2)

- 11. Pulsante SOSPENSIONE
- 12. Schermo
- 13. Altoparlante
- 14. Antenna
- 15. Presa per cuffie
- 16. Jack USB (per la ricarica di dispositivi esterni)
- 17. Presa ingresso CC

Collegamento dell'alimentazione

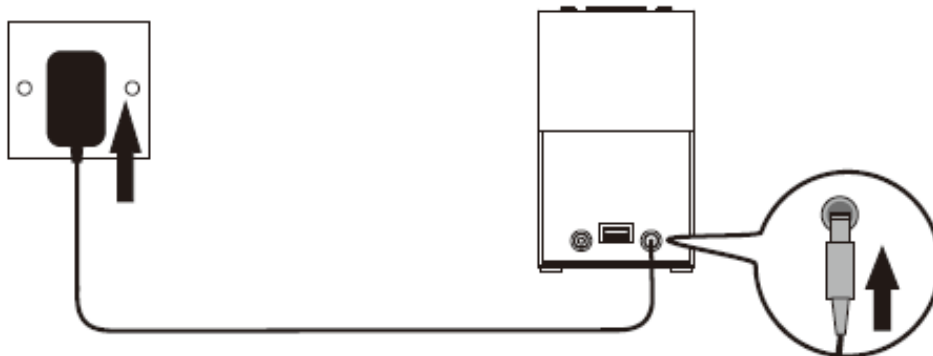

1. Collegare il cavo dell'adattatore alla presa CC IN della radio.
2. Collegare la spina dell'adattatore di alimentazione a una presa a muro. Quando il display è acceso la radio è alimentata e in modalità stand by.

Accensione o spegnimento

1. In modalità standby premere il pulsante POWER (alimentazione) per accendere la radio.
2. Tenere premuto il pulsante POWER quando la radio è accesa per passare alla modalità standby. In modalità standby l'ora è visualizzata sul display.

Per scollegare completamente la radio dall'alimentazione, togliere la spina dell'alimentatore dalla presa a muro.

Impostazione dell'orologio

La data e l'ora della radio vengono impostate automaticamente una volta ricevuti i segnali di trasmissione radio (e quando tali informazioni sono disponibili). È inoltre possibile impostare la data e l'ora tramite il menu di impostazione. Procedere nel modo seguente:

1. Premere il pulsante POWER (alimentazione) per accendere la radio.
2. Premere e tenere premuto il pulsante MENU.
3. Premere il pulsante INDIETRO o AVANTI finché sul display non viene visualizzato "Sistema", quindi premere il pulsante SELECT (seleziona).

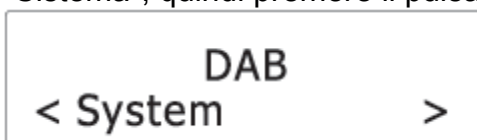

4. Premere il pulsante INDIETRO o AVANTI finché sul display non viene visualizzato "Ora", quindi premere il pulsante SELECT.

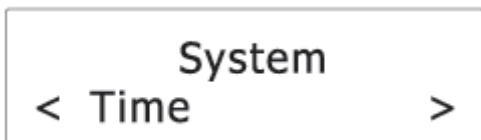

5. Premere il pulsante INDIETRO o AVANTI finché sul display non viene visualizzato "Imposta ora/data", quindi premere il pulsante SELECT.
 6. Premere il pulsante INDIETRO o AVANTI per impostare l'ora e poi premere il pulsante SELECT per confermare.
 7. Ripetere il passaggio 6 per continuare a impostare minuti, data, mese e anno.
- ** Per ulteriori impostazioni su data e ora, vedere il capitolo "Ora".

Ascolto trasmissioni DAB

1. Premere il pulsante POWER (alimentazione) per accendere la radio.
2. Premere il pulsante SOURCE selezionare la modalità DAB.



Ricerca stazioni DAB

La prima volta che si utilizza la radio o se l'elenco delle stazioni è vuoto, la radio esegue automaticamente una ricerca delle stazioni. È possibile eseguire una ricerca delle stazioni anche manualmente. Procedere nel modo seguente:

- In modalità DAB, premere il pulsante SCAN per attivare la ricerca automatica della stazione.

La radio memorizza automaticamente le stazioni radio con una potenza di segnale sufficiente.

Al termine della ricerca, la prima stazione memorizzata viene trasmessa automaticamente.



Sintonizzazione di una stazione DAB

1. In modalità DAB, il pulsante INDIETRO o AVANTI consente di scorrere le stazioni DAB nell'elenco delle stazioni.

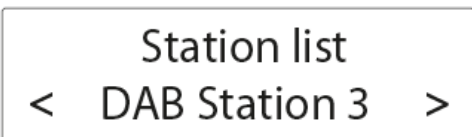

2. Premere il pulsante SELECT per sintonizzarsi sulla stazione DAB.

Memorizzazione delle stazioni preselezionate

La radio può memorizzare fino a 10 stazioni DAB preselezionate.

1. Sintonizzazione su una stazione DAB.
2. Premere e tenere premuto il pulsante PRESET finché sul display non viene visualizzato "Memorizza preset".
3. Premere il tasto INDIETRO o AVANTI per selezionare un numero preimpostato .

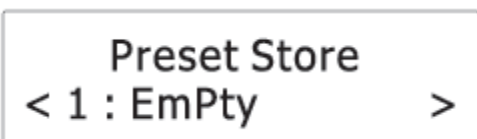

4. Premere il pulsante SELECT per confermare.
La stazione DAB è memorizzata con il numero di preselezione selezionato.
Ripetere i passaggi 1-4 per memorizzare altre stazioni preselezionate.
5. Per sintonizzarsi su una stazione preselezionata, premere il pulsante PRESET una volta, quindi premere il pulsante INDIETRO o AVANTI per scorrere l'elenco delle stazioni preselezionate, quindi premere il pulsante SELECT per confermare la selezione.

Per cambiare la stazione DAB assegnata a un numero preimpostato, ripetere i passaggi da 1 a 4 e sovrascrivere la stazione DAB esistente.

Visualizzazione delle informazioni DAB

Premere ripetutamente il pulsante INFO per scorrere le seguenti informazioni (se disponibili).

- Segmento etichetta dinamica (DLS)
- Potenza del segnale
- Tipo di programma (PTY)
- Nome gruppo
- Frequenza
- Tasso di errore segnale
- Bitrate codec
- Orario
- Data

Utilizzo dei menu DAB

1. In modalità DAB, premere e tenere premuto il pulsante MENU per accedere al menu DAB.
2. Premere il pulsante BACKWARD o FORWARD ripetutamente per scorrere le seguenti opzioni.
 - Ricerca completa
 - Sintonizzazione manuale
 - DRC
 - Prune
 - Sistema

Vedere sotto per i dettagli di ciascuna opzione.

Ricerca completa

La scansione completa viene utilizzata per eseguire una ricerca su vasta scala delle stazioni DAB.

- Premere il pulsante SELECT per avviare la scansione delle stazioni DAB disponibili.
Al termine della ricerca, la prima stazione rilevata viene trasmessa automaticamente.

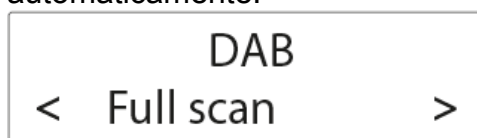

Sintonizzazione manuale

1. Premere il pulsante SELECT per confermare la sintonizzazione manuale.

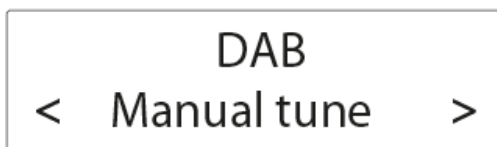

2. Premere il pulsante INDIETRO o AVANTI per sintonizzare la frequenza manualmente.

DRC (Dynamic Range Control)

Il DRC aggiunge o rimuove un grado di compensazione per le differenze nell'intervallo dinamico tra le stazioni radio.

Sistema

Vedere il capitolo "Menu di sistema" per i dettagli.

Selezione modalità FM

1. Premere il pulsante POWER (alimentazione) per accendere la radio.
2. Premere il pulsante SOURCE selezionare la modalità FM.



Ricerca stazioni FM

- In modalità FM, premere il pulsante SCAN o SELECT per attivare la ricerca automatica della successiva stazione FM disponibile.

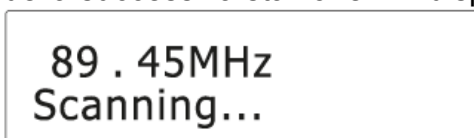

- Dopo aver rilevato una stazione radio FM, la ricerca si interrompe. La stazione radio FM viene trasmessa.

Sintonizzazione della frequenza FM

- In modalità FM, premere il pulsante INDIETRO o AVANTI per sintonizzare la frequenza.
- Una volta sintonizzata la frequenza, premere il pulsante SCAN o SELECT per attivare la ricerca automatica per la stazione FM successiva direzione di sintonizzazione verso l'alto o verso il basso selezionata.

**Srotolare ed estendere l'antenna per migliorare la ricezione del segnale FM.

Memorizzazione delle stazioni preselezionate

La radio può memorizzare fino a 10 stazioni FM preselezionate.

1. Sintonizzazione su una stazione FM.
2. Premere e tenere premuto il pulsante PRESET finché sul display non viene visualizzato "Memorizza preset".
3. Premere il tasto INDIETRO o AVANTI per selezionare un numero preimpostato .
4. Premere il pulsante SELECT per confermare.
La stazione FM è memorizzata con il numero di preselezione selezionato.
Ripetere i passaggi 1-4 per memorizzare altre stazioni preselezionate.

5. Per sintonizzarsi su una stazione preselezionata, premere il pulsante PRESET una volta, quindi premere il pulsante INDIETRO o AVANTI per scorrere l'elenco delle stazioni preselezionate, quindi premere il pulsante SELECT per confermare la selezione.

Per cambiare la stazione FM assegnata a un numero preimpostato, ripetere i passaggi da 1 a 4 e sovrascrivere la stazione FM esistente.

Visualizzazione delle informazioni FM

Radio Data System (RDS) è un servizio che consente alle stazioni FM di trasmettere informazioni aggiuntive. Quando ci si sintonizza su una stazione radio FM che trasmette segnali RDS, viene visualizzato il nome della stazione.

Premere ripetutamente INFO per scorrere le seguenti informazioni RDS (se disponibili).

- Testo radio
- Tipo di programma (come NEWS, SPORT, POP M)
- Programma di servizio
- Orario
- Data

Utilizzo dei menu FM

1. In modalità FM, premere e tenere premuto il pulsante MENU per accedere al menu FM.
2. Premere il pulsante BACKWARD o FORWARD ripetutamente per scorrere le seguenti opzioni.
 - Impostazioni ricerca
 - Sistema

Vedere sotto per i dettagli di ciascuna opzione.

Impostazioni ricerca

1. Premere il pulsante SELECT per confermare la scelta "Impostazione scansione".

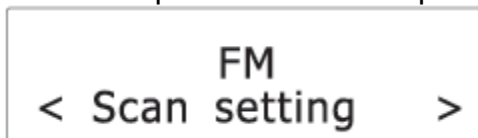

2. Premere il pulsante BACKWARD o FORWARD ripetutamente per scorrere le seguenti opzioni. L'asterisco dietro l'opzione indica l'impostazione corrente.
 - Solo stazioni forti: Cerca solo stazioni forti.
 - Tutte le stazioni: Cerca tutte le stazioni indipendentemente dalla potenza del segnale.
3. Premere SELECT per confermare l'opzione scelta.

Sistema

Vedere il capitolo "Menu di sistema" per i dettagli.

Impostazione sveglia

La radio permette di impostare 2 sveglie.

Per impostare la sveglia:

1. In modalità radio, premere il pulsante ALARM per selezionare Alarm 1 o Alarm 2, quindi premere il pulsante SELECT per confermare la selezione.

Alarm 1 Setup

2. Premere il pulsante INDIETRO o AVANTI per impostare l'ora della sveglia quindi premere SELECT.

Alarm 1 Wizard
On time 07:50

3. Premere il pulsante INDIETRO o AVANTI ", per impostare il minuto della sveglia quindi premere SELECT.
4. Premere il pulsante INDIETRO o AVANTI per scorrere le opzioni di durata quindi premere il pulsante SELECT per confermare la scelta.

Alarm 1 Wizard
Duration 15

La durata definisce il periodo prima che la radio ritorni in modalità standby se la sveglia non viene disattivata.

Opzioni di durata: 15, 30, 45, 60, 90 e 120 minuti.

5. Premere il pulsante INDIETRO o AVANTI per scorrere le opzioni di sorgente quindi premere il pulsante SELECT per confermare la scelta.

Alarm 1 Wizard
Source Buzzer

La sorgente definisce l'origine dell'audio dell'allarme.

Opzioni di sorgente: DAB, FM e Buzzer.

Se è selezionato DAB o FM, verrà anche richiesto di selezionare l'ultima stazione riprodotta o una delle stazioni preselezionate (se impostate).

6. Premere il pulsante INDIETRO o AVANTI per scorrere le opzioni di intervallo quindi premere il pulsante SELECT per confermare la scelta.

Alarm 1 Wizard
Daily

L'intervallo definisce in quali giorni l'allarme è attivo.

Opzioni di intervallo: Giornalmente, una volta, fine settimana o giorni feriali.

Se è selezionato "Una volta", verrà richiesto di impostare una data specifica.

7. Premere il pulsante INDIETRO o AVANTI " per regolare il livello del volume quindi premere SELECT.

Alarm 1 Wizard
■■■■■■■■■■□□□□□□□□

Questa impostazione definisce il volume dell'audio.

8. Premere il pulsante INDIETRO o AVANTI per selezionare l'attivazione o la disattivazione dell'allarme, quindi premere il pulsante SELECT per confermare la scelta.

Alarm 1 Wizard Alarm On

Quando l'allarme è attivo, l'icona di allarme (A1) per la sveglia 1 o (A2) per la sveglia 2 verrà visualizzata sul display.

All'ora impostata, suonerà la sveglia. Il volume aumenterà gradualmente fino a raggiungere il livello impostato. L'icona della sveglia corrispondente lampeggerà sul display.

Accensione o spegnimento delle sveglie in modalità standby

1. In modalità standby, premere ripetutamente il pulsante ALARM per scorrere le impostazioni di attivazione o disattivazione della sveglia. Consultare la tabella sottostante per i dettagli.

Premere ALARM	Sveglia 1	Sveglia 2
1×	Spento	Spento
2×	Acceso	Spento
3×	Spento	Acceso
4×	Acceso	Acceso

2. Premere il pulsante SELECT per confermare l'impostazione.
Quando l'allarme è attivo, l'icona di allarme (A1) per l'allarme 1 o (A2) per l'allarme 2 verrà visualizzata sul display.

Spegnimento della sveglia

Premere il pulsante POWER o il pulsante ALARM per portare la radio in modalità standby.

Snooze (Ripetizione)

- Pulsanti Snooze: VOL UP, VOL DOWN, BACKWARD, FORWARD e SELECT.
- Per disattivare temporaneamente il suono della sveglia, premere il pulsante SNOOZE. Per modificare il periodo di ripetizione, premere ripetutamente uno dei pulsanti SNOOZE (opzioni: 5, 10, 15 o 30 minuti).
- La radio tornerà in modalità standby durante il periodo di ripetizione. L'allarme suonerà di nuovo allo scadere del periodo di ripetizione.
- Per annullare il periodo di ripetizione e la sveglia, premere il pulsante POWER.

Sleep (Sospensione)

Questa funzione definisce il periodo prima che la radio si spenga automaticamente.

1. Quando la radio è accesa, premere ripetutamente il tasto SLEEP per selezionare un periodo di sleep (opzioni: Off, 15, 30, 45, 60 e 90 minuti).

Set sleep time
30 minutes

2. Premere SELECT per confermare la scelta.
Una volta impostato un periodo di sospensione, l'icona (S) verrà visualizzata sul display. La radio si spegne automaticamente quando il periodo di sleep scade.

Menu di sistema

Per accedere al menu di sistema:

1. Premere e tenere premuto il pulsante MENU in modalità DAB o FM.
2. Premere il pulsante INDIETRO o AVANTI ripetutamente per scorrere le opzioni finché non appare "Sistema".

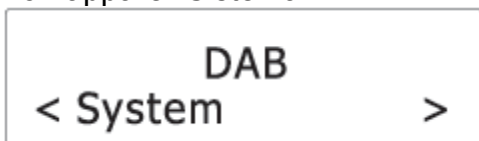

3. Premere SELECT per confermare la scelta di "Sistema".
4. Premere il pulsante BACKWARD o FORWARD ripetutamente per scorrere le seguenti opzioni.
 - Orario
 - Retroilluminazione
 - Stand by inattivo
 - Lingua
 - Ripristino delle impostazioni di fabbrica
 - Versione software

Vedere sotto per i dettagli di ciascuna opzione.

Orario

1. Premere SELECT per confermare la scelta "Ora".

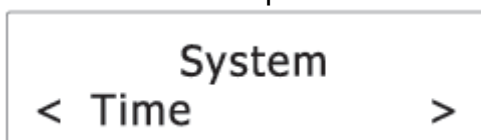

2. Premere il pulsante BACKWARD o FORWARD ripetutamente per scorrere le seguenti opzioni. L'asterisco dietro l'opzione indica l'impostazione corrente.
 - Impostazione Ora/Data
 - Aggiornamento automatico
 - Impostazione formato 12/24
 - Impostazione formato data

Vedere sotto per i dettagli di ciascuna opzione.

Aggiornamento automatico

Questa impostazione definisce in che modo la radio aggiorna le informazioni relative a ora e data.

1. Premere il pulsante SELECT per confermare la scelta "Aggiornamento automatico".
2. Premere il pulsante BACKWARD o FORWARD ripetutamente per scorrere le seguenti opzioni. L'asterisco dietro l'opzione indica l'impostazione corrente.
 - Aggiornamento da qualsiasi segnale: Aggiorna ora e data da qualsiasi segnale disponibile.
 - Aggiornamento da DAB: Aggiorna ora e data dai segnali DAB.
 - Aggiornamento da FM: Aggiorna ora e data dai segnali FM.
 - Nessun aggiornamento: Non aggiorna ora e data.
3. Premere SELECT per confermare l'opzione scelta.

Impostazione formato 12/24

1. Premere SELECT per confermare la scelta "Impostazione12/24 ore".

2. Premere il pulsante INDIETRO o AVANTI ripetutamente per scorrere le opzioni di formato dell'ora. L'asterisco dietro l'opzione indica l'impostazione corrente.
 - 12: Visualizzazione nel formato 12 ore.
 - 24: Visualizzazione nel formato 24 ore.
3. Premere SELECT per confermare l'opzione scelta.

Impostazione formato data

1. Premere SELECT per confermare la scelta "Impostazione formato data".
2. Premere il pulsante INDIETRO o AVANTI ripetutamente per scorrere le opzioni di formato della data. L'asterisco dietro l'opzione indica l'impostazione corrente.
 - GG-MM-AAAA
 - MM-GG-AAAA
3. Premere SELECT per confermare l'opzione scelta.

Retroilluminazione

1. Premere SELECT per confermare la scelta "Retroilluminazione".



2. Premere il pulsante BACKWARD o FORWARD ripetutamente per scorrere le seguenti opzioni. L'asterisco dietro l'opzione indica l'impostazione corrente.
 - Timeout
 - Livello all'accensione
 - Livello regolazioneVedere sotto per i dettagli di ciascuna opzione.

Timeout

Questa impostazione definisce la durata della retroilluminazione prima che venga disattivata.

1. Premere SELECT per confermare la scelta "Timeout".
2. Premere il pulsante INDIETRO o AVANTI ripetutamente per scorrere le seguenti opzioni di timeout (in secondi). L'asterisco dietro l'opzione indica l'impostazione corrente.
 - On (la retroilluminazione non si oscura)
 - 10 sec
 - 20 sec
 - 30 sec
 - 45 sec
 - 60 sec
 - 90 sec
 - 120 sec
 - 180 sec
3. Premere SELECT per confermare l'opzione scelta.

Livello all'accensione

Questa impostazione definisce il livello di luminosità quando si accende la retroilluminazione.

1. Premere SELECT per confermare la scelta del "Livello di on".

2. Premere il pulsante INDIETRO o AVANTI ripetutamente per scorrere i seguenti livelli di luminosità. L'asterisco dietro l'opzione indica l'impostazione corrente.
 - Basso
 - Medio
 - Alto
3. Premere SELECT per confermare l'opzione scelta.

Livello regolazione

Questa impostazione definisce il livello di luminosità quando la retroilluminazione viene regolata.

1. Premere SELECT per confermare la scelta del "Livello di regolazione".
2. Premere il pulsante INDIETRO o AVANTI ripetutamente per scorrere i seguenti livelli di luminosità. L'asterisco dietro l'opzione indica l'impostazione corrente.
 - Basso
 - Medio
 - Alto
3. Premere SELECT per confermare l'opzione scelta.

Stand by inattivo

Questa funzione definisce il periodo prima che la radio si spenga automaticamente.

1. Premere SELECT per confermare la scelta del "Stand by inattivo".

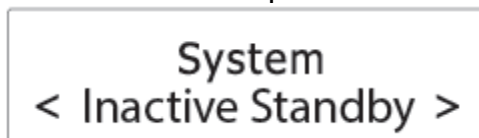

2. Premere il pulsante INDIETRO o AVANTI ripetutamente per scorrere le opzioni di periodo:. L'asterisco dietro l'opzione indica l'impostazione corrente.
 - Spento
 - 2 ora
 - 4 ora
 - 5 ora
 - 6 ora
3. Premere SELECT per confermare l'opzione scelta.

Lingua

Questa impostazione definisce la lingua utilizzata nei menu.

1. Premere SELECT per confermare la scelta "Lingua".

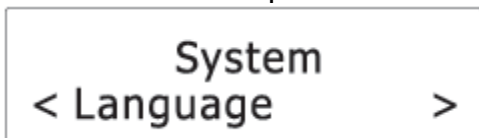

2. Premere il pulsante INDIETRO o AVANTI ripetutamente per scorrere le opzioni di lingua. L'asterisco dietro l'opzione indica l'impostazione corrente.
 - English (inglese)
 - Français (francese)
 - Deutsch (tedesco)
 - Italiano (italiano)
3. Premere SELECT per confermare l'opzione scelta.

Ripristino delle impostazioni di fabbrica

Questa impostazione cancella tutte le impostazioni definite dall'utente e le sostituisce con le impostazioni predefinite originali.

1. Premere SELECT per confermare la scelta del "Ripristino di fabbrica".

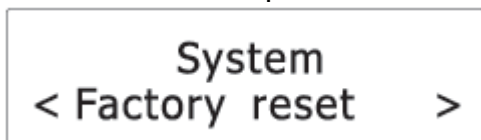

2. Premere il pulsante INDIETRO o AVANTI per selezionare "Sì", quindi premere il pulsante SELECT per confermare il reset.

Versione software

Questa opzione mostra la versione attuale del software.

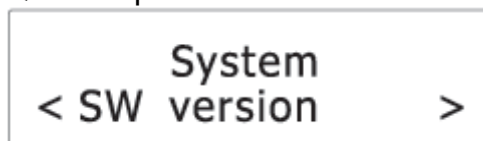

Carica dispositivo esterno

Per la ricarica collegare un dispositivo esterno (ad esempio smartphone o lettore mp3) tramite un cavo USB (non fornito) alla presa USB sul retro della radio. La radio non può accedere ai contenuti del dispositivo esterno collegato.

Panoramica dei menu

- Per scorrere le opzioni di un menu, premere il pulsante INDIETRO o AVANTI.
- Per confermare una selezione, premere il pulsante SELECT.
- Per tornare al menu/schermata precedente, premere il pulsante INDIETRO.

Menu DAB

Ricerca completa	
Scansione manuale	Off Basso Alto
DRC	No sì
Prune	(Vedi "Menu di sistema")
Sistema	

Menu FM

Impostazioni ricerca	Tutte le stazioni Solo stazioni forti
Sistema	(Vedi "Menu di sistema")

Menu di sistema

Orario	(Vedere "Menu ora")
Retroilluminazione	(Vedere "Menu retroilluminazione")
Stand by inattivo	Off 2 ore 4 ore 5 ore 6 ore
Lingua	English Français Deutsch Italiano
Ripristino	No sì

impostazioni di
fabbrica
Versione SW

Menu ora

Imposte hh> mm> gg> mm> aaaa
aggiornamento da qualsiasi | Aggiornamento da DAB |
aggiornamento automatico da FM |
data/ora Nessun aggiornamento
12 | 24
Impostazione formato 12/24 GG-MM-AAAA | MM-GG-AAAA
Impostazione formato data

Menu retroilluminazione

Timeout On | 10 | 20 | 30 | 45 | 60 | 90 | 120 | 180
Livello Basso | Medio | Alto
all'accensione Basso | Medio | Alto
Livello regolazione

Menu allarme

Periodo di on hh:mm
Durata 15 | 30 | 45 | 60 | 90 | 120
Source DAB | FM | Buzzer
Intervallo Quotidianamente | Una volta | Fine settimana | Giorni feriali
Volume
Abilitata/Disabilitata On | Off

Menu sleep

Sleep (Sospensione) Off | 15 | 30 | 45 | 60 | 90

Specifiche

Gamma sintonizzatore: FM: 87,5 - 108 MHz
DAB: 174,928 - 239,200 MHz
Potenza di uscita nominale W RMS
amplificatore:
Numero stazioni preimpostabili: 10 (FM), 10 (DAB)
Adattatore di alimentazione: Ingresso: 100-240VCA, 50/60Hz
Uscita: 5 VCC 1,5A

Nome del fabbricante dell'adattatore: Dongguan Huapan Electronic Technology Co., Ltd.
Codice modello adattatore: PS07-050150-ABC

TUTTI I DIRITTI RISERVATI, COPYRIGHT DENVER ELECTRONICS A/S

DENVER®

www.denver-electronics.com



Le apparecchiature elettriche ed elettroniche contengono materiali, componenti e sostanze che possono essere pericolosi per la salute e per l'ambiente qualora gli elementi di scarto (componenti elettrici ed elettronici da smaltire) non venissero gestiti correttamente.

Le apparecchiature elettriche ed elettroniche sono contrassegnate dal simbolo di un cestino sbarrato, visibile sopra. Questo simbolo significa che le apparecchiature elettriche ed elettroniche non devono essere smaltite con gli altri rifiuti domestici, ma devono essere oggetto di raccolta separata.

Tutte le città hanno stabilito servizi di raccolta porta a porta, punti di raccolta e altri servizi che permettono di conferire gratuitamente le apparecchiature elettriche ed elettroniche alle stazioni di riciclaggio. Informazioni aggiuntive sono disponibili al dipartimento tecnico della città.

Il produttore, Inter Sales A/S, dichiara che il tipo di apparecchiatura radio CRD-510 è conforme alla direttiva 2014/53/EU. Il testo completo della dichiarazione di conformità EU è disponibile al seguente indirizzo Internet: <http://www.denver-electronics.com/denver-crd-510/>

Campo operativo di frequenze:

Potenza massima di uscita:

Importatore:

DENVER ELECTRONICS A/S

Omega 5A, Soefte

DK-8382 Hinnerup

Danimarca

www.facebook.com/denverelectronics