

DENVER[®]

BTS-650

ALTAVOZ DE 2.1CH CON RECEPTOR BLUETOOTH

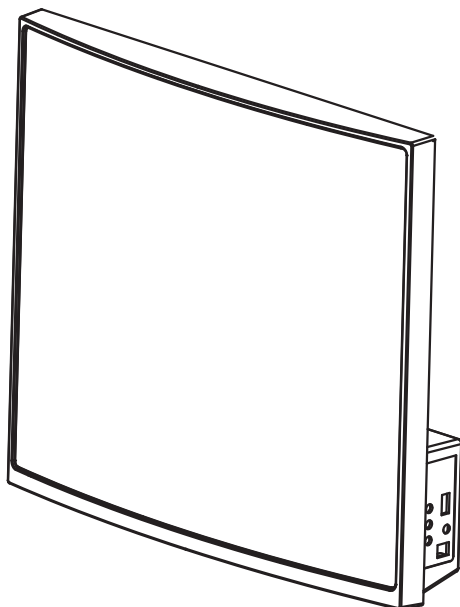

**ROGAMOS LEA ESTAS INSTRUCCIONES ANTES
DE PONER EN FUNCIONAMIENTO EL EQUIPO.**

MANUAL DE INSTRUCCIONES

www.facebook.com/denverelectronics

ADVERTENCIAS

Este producto se ha diseñado y fabricado para cumplir con unos estrictos estándares de calidad y seguridad. No obstante, existen algunas precauciones de funcionamiento de las que debe ser consciente:

	PRECAUCIÓN RIESGO DE DESCARGA ELÉCTRICA. NO ABRIR	
<p>PRECAUCIÓN: PARA REDUCIR EL RIESGO DE DESCARGA ELÉCTRICA, NO quite la cubierta (o parte posterior). NO CONTIENE PIEZAS QUE EL USUARIO PUEDA REPARAR. REMITA LA REPARACIÓN A PERSONAL DE SERVICIO CALIFICADO.</p>		

- Lea todas las advertencias. Siga todas las instrucciones.
- Compruebe que el voltaje de la corriente que aparece en la placa identificativa del adaptador de corriente se corresponde con la corriente eléctrica local; en caso de que no lo haga devuelva el producto al establecimiento donde lo adquirió.
- Desenrolle y estire el cable del adaptador antes de usarlo.
- Coloque el producto en una superficie firme y nivelada. Deje espacio alrededor del producto para asegurar que existe ventilación suficiente.
- Límpielo con un paño seco; desconéctelo de la toma antes de limpiarlo. No use limpiadores agresivos ya que estos dañan la superficie.
- Para desconectar completamente el producto de la corriente eléctrica, desconecte el enchufe de la toma de pared. El enchufe de corriente se usa para interrumpir completamente la alimentación a la unidad y debe ser fácilmente utilizable por el usuario.
- Retire el adaptador de la toma cuando el producto no vaya a usarse durante un periodo prolongado de tiempo así como durante tormentas eléctricas.
- Use únicamente los aditamentos / accesorios especificados por los fabricantes.
- No coloque el aparato o las pilas cerca de una fuente de calor o a la luz directa del sol. No coloque una fuente de llama viva sobre o cerca del producto.

ADVERTENCIAS

- No intente abrir la carcasa o retirar cualquier cubierta. Si el adaptador de alimentación o el cable presentan daños, deben sustituirse por un adaptador del mismo tipo y calificación.
- Las reparaciones sólo las debe realizar el fabricante o su agente de mantenimiento o una persona con una cualificación similar.
- No sumerja la unidad principal, el adaptador de alimentación o cualquier accesorio en agua o en cualquier otro líquido.
- No exponga este producto a goteos o salpicaduras o lo coloque sobre o cerca de cualquier recipiente que contenga líquido.
- Sustituya las pilas por otras iguales o de un tipo equivalente.
- No cubra el producto ya que esto impide la ventilación.

FUENTE DE ALIMENTACIÓN

Inserte el enchufe pequeño del adaptador CA / CC que se adjunta en la toma de entrada CC de la unidad.
Inserte el adaptador CA / CC en la toma de entrada CC de la unidad.

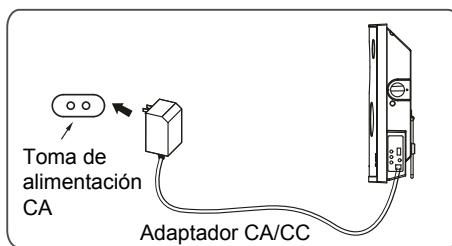

INSTALACIÓN DE LAS PILAS (MANDO A DISTANCIA)

Para sustituir la pila botón:

1. Empuje la lengüeta y posteriormente deslícela fuera de la bandeja de las pilas tal y como aparece en la figura de la derecha.
2. Sustituya la antigua pila de botón por una nueva pila de botón CR 2025 según las marcas de polaridad que aparecen en el mando a distancia.
3. Cierre la bandeja de las pilas.

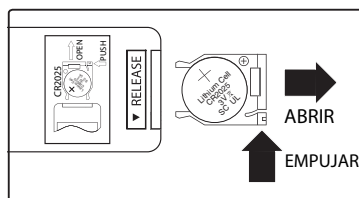

PRECAUCIONES CON LA PILA:

1. Use únicamente el tamaño y el tipo de pila especificado.
2. Asegúrese de cumplir con la polaridad correcta cuando instale las pilas, tal y como se indica en el compartimento de las pilas. Una pila con la polaridad invertida puede causar daños en el dispositivo.
3. Si la pila del dispositivo se consume o no se va a usar el dispositivo durante un periodo prolongado de tiempo, retire las pilas para evitar daños o problemas derivados de una posible fuga de las pilas.
4. No intente recargar aquellas pilas que no están diseñadas para recargarse; pueden sobrecalentarse y romperse.
5. No se debe exponer las pilas a un calor excesivo, como la luz del sol, fuego o similares.
6. Limpie los contactos de la batería y también los del dispositivo antes de la instalación de las pilas.
7. No mezcle diferentes tipos de pila (por ejemplo, alcalinas y de carbono- zinc) o pilas antiguas con pilas nuevas.

INDICADORES LED

Estado	Indicador
Apagado	Luz roja
Modo USB	Luz verde
Modo entrada de línea	Luz naranja

Estado	Indicador
Bluetooth preparado	Luz azul que parpadea
Bluetooth conectado	Luz azul

UBICACIÓN DE LOS CONTROLES

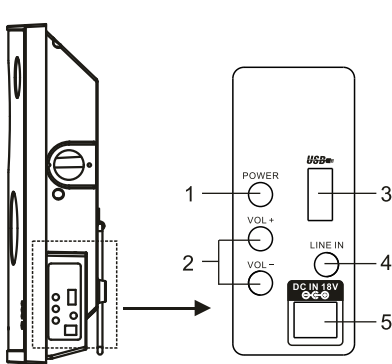

1. Botón de alimentación
2. Botón Volumen + /volumen -
3. USB/MP3: Puerto de conexión de entrada
4. Entrada de entrada de línea
5. Toma de entrada CC

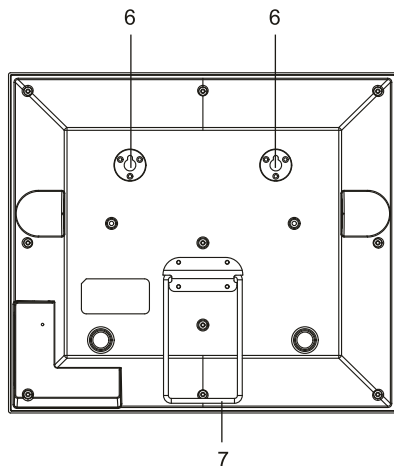

6. Posición de montaje en pared
7. Colocación en escritorio

Power
Púselo para encender o apagar la unidad.

REPRODUCCIÓN/PAUSA
Púselo para reproducir o hacer una pausa en un iPhone o iPod que esté colocado.

Púselo para saltar a la canción anterior en modo USB.

USB
Púselo para cambiar al modo USB.

Line
Púselo para cambiar al modo entrada de línea.

Treble
Púselo para ajustar más o menos los agudos.

EQ
Púselo para cambiar al modo EQ. (Flat / Rock / Jazz / Pop / Classic)

Mute
Púselo para silenciar el volumen.

Púselo para saltar a la siguiente canción en modo USB.

BT
Púselo para cambiar a modo Bluetooth.

Volume
Púselo para ajustar el volumen.

Bass
Púselo para ajustar más o menos los bajos.

ESCUCHAR DESDE TOMAS DE LINE IN:

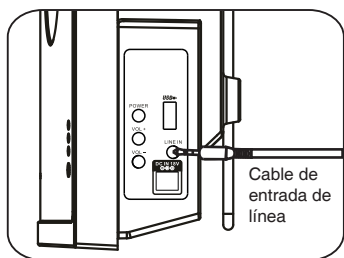

1. Conecte un auricular / receptor; haga una línea de salida desde un reproductor de audio externo (como un reproductor MP3, Discman... etc.) a las tomas de LINE IN al lado del altavoz mediante el cable de conexión de entrada de línea que se adjunta tal y como aparece en la figura.
2. Conecte la barra de sonido a la alimentación como en los procedimientos anteriores.
3. Pulse el botón POWER en el altavoz o en el mando a distancia para encender el altavoz.
4. Pulse el botón LINE en el mando a distancia para encender el modo LINE.
5. Encienda el reproductor externo conectado e inicie la reproducción como es habitual.

EMPAREJAMIENTO Y REPRODUCCIÓN BT:

1. Encienda la barra de sonido como en los procedimientos anteriores.
2. Pulse el botón SOURCE en la barra de sonido de forma reiterada o pulse el botón BT (Bluetooth) en el mando a distancia para cambiar a modo BT. Se enciende en indicador BT.
3. Conecte la función BT en el reproductor BT externo y espere unos segundos hasta que se emparejen el reproductor BT externo y el altavoz. Reproduzca la música en el reproductor BT externo, como de costumbre.
4. Otras operaciones son las mismas que el modo AUX IN.

NOTAS:

Si se usa por primera vez, conecte el reproductor BT externo según lo que aparece abajo:

1. Cambie la barra de sonido al modo BT, según los procedimientos previos; el indicador BT se encenderá y parpadeará.
2. Encienda el reproductor BT externo y entre en modo búsqueda BT. Empiece a emparejar según las instrucciones de pantalla con el reproductor BT externo (Para obtener detalles de los procedimientos de emparejamiento, rogamos se remita al manual de usuario de su reproductor BT.).
3. Cuando el reproductor BT externo busque la barra de sonido, nuestro número de modelo "F-3089N" aparecerá en la pantalla del reproductor BT externo.
4. Puede que sea necesario introducir el código de emparejamiento "0000".

Montaje sobre una pared de ladrillo / madera

1. Montaje sobre una pared de ladrillo

- 1.1 Para determinar la posición del agujero del tornillo, rogamos pegue la "guía de montaje a la pared" adjunta en paralelo a la pared de ladrillo para colgar el altavoz.

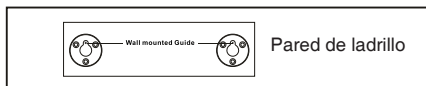

- 1.2 Taladre los agujeros en la "guía de montaje al pared" "+" con un diámetro de 8 mm usando un potente taladro eléctrico.

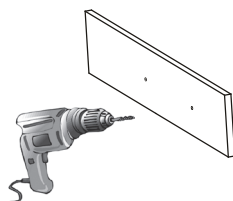

- 1.3 Pegue los espaciadores EVA de forma separada en los agujeros de los tornillos.

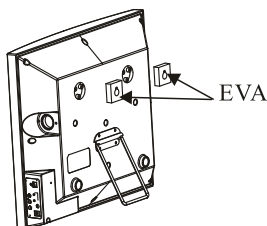

- 1.4 Use un martillo para clavar de forma separada 2 tubos de plástico en los agujeros.

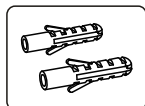

- 1.5 Fije los tornillos a los tubos de plástico y posteriormente se puede colgar de la pared la barra de sonido.

2. Montaje sobre una pared de madera

- 2.1 Para determinar la posición del agujero del tornillo, rogamos pegue la "guía de montaje a la pared" adjunta en paralelo a la pared de madera para colgar el altavoz.

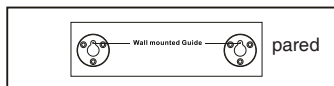

- 2.2 Fije los tornillos en el lugar de la "guía de montaje en pared" "+".

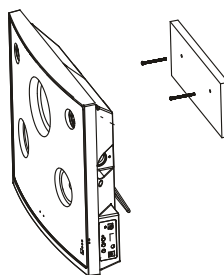

- 2.3 Pegue los espaciadores EVA de forma separada en los agujeros de los tornillos.

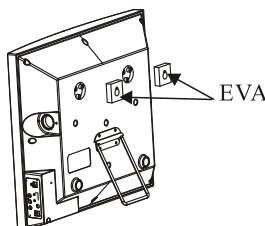



- 2.4 Cuelgue la barra de sonido en la pared.

GUÍA DE PROBLEMAS Y SOLUCIONES

Problema	Qué hacer
No hay alimentación	Compruebe la conexión del adaptador CA / CC entre el altavoz y la toma de pared.
No hay sonido	Compruebe que el control de volumen No está al mínimo.
	Compruebe que NO esté fijado en silencio.
El mando a distancia no funciona	Inspeccione o sustituya las pilas.
	Asegúrese que no hay obstáculos que oscurezcan la parte frontal del altavoz.
No hay sonido en modo BT	Compruebe si se ha emparejado o no. Es necesario emparejar el reproductor BT externo y el altavoz con la contraseña "0000" antes de escuchar por primera vez.

ESPECIFICACIONES GENERALES

Alimentación:.....	CC  18V 2,5A, 
Alimentación del mando a distancia Control: Batería	CC  3V, 1X CR 2025 (Incluida)
Consumo energético:.....	<50W
Potencia de audio:	
Woofers.....	40W
Canal izquierdo.....	12.5W
Canal derecho.....	12.5W
Impedancia de los altavoces:	
Woofers.....	4 Ohm, 50W
Canal izquierdo	8 Ohmios, 30W
Canal derecho.....	8 Ohmios, 30W

RESERVADOS TODOS LOS DERECHOS
COPYRIGHT DENVER ELECTRONICS A/S

DENVER®

www.denver-electronics.com



Los equipos eléctricos y electrónicos, y las pilas o baterías incluidas, contienen materiales, componentes y sustancias que pueden ser perjudiciales para su salud y para el medio ambiente, si el material de desecho (equipos eléctricos y electrónicos y baterías) no se manipula correctamente.

Los equipos eléctricos y electrónicos, y las pilas o baterías incluidas, llevan un símbolo de un cubo de basura cruzado por un aspa, como el que se ve a continuación. Este símbolo indica que los equipos eléctricos y electrónicos, y sus pilas o baterías, no deberían ser eliminados con el resto de basura del hogar, sino que deben eliminarse por separado.

Como usuario final, es importante que usted remita las pilas o baterías usadas al centro adecuado de recogida. De esta manera se asegurará de que las pilas y baterías se reciclan según la legislación y no dañarán el medio ambiente.

Todas las ciudades tienen establecidos puntos de recogida, en los que puede depositar los equipos eléctricos y electrónicos, y sus pilas o baterías gratuitamente en los centros de reciclaje y en otros lugares de recogida, o solicitar que sean recogidos de su hogar. Puede obtener información adicional en el departamento técnico de su ciudad.

Por la siguiente, Inter Sales A/S, declara que este producto (BTS-650) cumple con los requerimientos esenciales y otros artículos relevantes de la Directiva 1999/5/EC. Se puede obtener una copia de la Declaración de conformidad en:

Inter Sales A/S
Stavneagervej 22,
DK-8250 Egaa
Dinamarca/Denmark

www.facebook.com/denverelectronics