

DENVER[®]

BTS-650

2.1CH LAUTSPRECHER MIT BLUETOOTH EMPFÄNGER

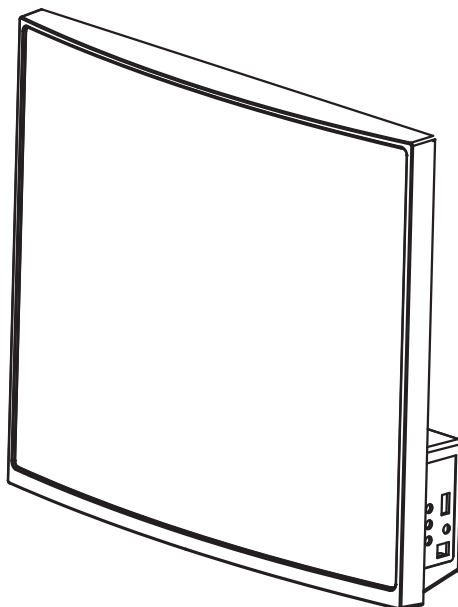

**BITTE LESEN SIE ALLE ANLEITUNGEN VOR
INBETRIEBNAHME DES GERÄTES.**

BEDIENUNGSANLEITUNG

www.facebook.com/denverelectronics

WARNUNGEN

Dieses Produkt wurde so entworfen und hergestellt, dass es strengen Qualitäts- und Sicherheitsrichtlinien entspricht. Es gibt jedoch einige Vorsichtsmaßnahmen bei der Bedienung, die Sie beachten sollten:

	VORSICHT STROMSCHLAGGEFAHR - NICHT ÖFFNEN	
<p>VORSICHT: UM DIE STROMSCHLAGGEFAHR ZU VERMINDERN, DIE ABDECKUNG (ODER RÜCKSEITE) NICHT ABNEHMEN. ES BEFINDEN SICH KEINE DURCH DEN ANWENDER ZU WARTENDEN TEILE IM INNEREN. REPARATUR UND WARTUNG NUR DURCH FACHPERSONAL.</p>		

- Lesen Sie alle Warnungen. Befolgen Sie alle Anleitungen.
- Überprüfen Sie, ob die auf dem Typenschild angegebene Spannung mit der örtlichen Netzspannung übereinstimmt, wenn sie nicht übereinstimmt, senden Sie das Produkt an das Geschäft zurück, wo Sie es gekauft haben.
- Vor dem Gebrauch wickeln Sie das Netzkabel ab und richten Sie es aus.
- Stellen Sie das Gerät auf eine feste und ebene Fläche. Achten Sie auf eine ausreichende Belüftung rund um das Gerät.
- Reinigen Sie es nur mit einem trockenen Tuch, ziehen Sie den Netzstecker des Geräts vor dem Reinigen ab. Verwenden Sie keine aggressiven Reinigungsmittel, da diese die Oberfläche beschädigen.
- Um dieses Gerät vollständig vom Netz trennen, ziehen Sie den Stecker aus der Wandsteckdose. Der Netzstecker wird verwendet, um die Stromversorgung des Gerätes völlig zu unterbrechen, und muss durch den Anwender leicht bedienbar sein.
- Entfernen Sie das Netzteil aus der Steckdose, wenn das Produkt für einen längeren Zeitraum unbenutzt wird, und bei Gewitter.
- Verwenden Sie nur Zusatzgeräte/Zubehörteile, die von den Herstellern angegeben werden.
- Stellen Sie das Gerät oder die Batterien nicht in die Nähe einer Wärmequelle oder bei direktem Sonnenlicht. Stellen Sie keine offenen Flammen auf das Gerät oder in die Nähe des Geräts.

WARNUNGEN

- Versuchen Sie nicht, das Gehäuse zu öffnen oder irgendwelche Abdeckungen zu entfernen. Wenn das Netzteil oder dessen Blei beschädigt wird, muss es mit einem Netzteil des gleichen Typs ersetzt werden.
- Reparaturen dürfen nur durch den Hersteller oder seinen Kundendienst oder eine ähnlich qualifizierte Person durchgeführt werden.
- Tauchen Sie das Hauptgerät, das Netzteil oder ein von seinen Zubehörteilen nicht in das Wasser oder eine andere Flüssigkeit.
- Schützen Sie dieses Gerät vor tropfenden oder spritzenden Flüssigkeiten, und stellen Sie keine mit Flüssigkeiten gefüllten Gefäße auf das Gerät oder in die Nähe des Geräts.
- Ersetzen Sie die Batterien durch den gleichen oder einen gleichwertigen Typ.
- Decken Sie nicht das Produkt ab oder die Belüftung wird dadurch behindert.

STROMVERSORUNG

Stecken Sie den kleinen Stecker vom mitgelieferten AC/DC-Netzteil in die DC-In-Buchse des Gerätes.
Stecken Sie das AC/DC-Netzteil in die DC-In-Buchse des Gerätes.

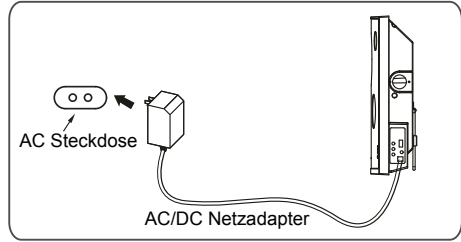

BATTERIEINSTALLATION (FERNBEDIENUNG)

Um die Knopfzelle zu ersetzen:

1. Drücken Sie die Lasche, und schieben Sie dann das Batteriefach heraus, wie in der Abbildung auf der rechten Seite.
2. Ersetzen Sie die alte Knopfzelle durch eine neue CR 2025 Knopfzelle gemäß den Polaritätsmarkierungen auf der Fernbedienung.
3. Schließen Sie das Batteriefach.

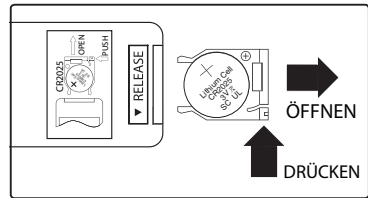

AKKU-VORSICHTSMAßNAHMEN:

1. Verwenden Sie nur die angegebene Größe und die Art des Akkus.
2. Achten Sie beim Einlegen des Akkus auf die Polaritätskennzeichnungen im Batteriefach. Eine umgekehrte Batterie kann zu Schäden am Gerät führen.
3. Wenn die Batterie im Gerät verbraucht ist oder das Gerät über einen längeren Zeitraum nicht benutzt wird, entfernen Sie die Batterien, um Schäden oder Verletzungen durch auslaufende Batterien zu vermeiden.
4. Versuchen Sie nicht, die nicht-aufladbare Batterie aufzuladen, sie kann sich überhitzen und platzen.
5. Schützen Sie Batterien vor übermäßiger Hitze wie etwa direktem Sonnenlicht, Feuer usw.
6. Reinigen Sie die Kontakte des Akkus und auch jene des Gerätes vor der Batterieinstallation.
7. Mischen Sie keine unterschiedlichen Batterietypen zusammen (z. B. Alkali und Karbon-Zink) oder alte Batterien mit den neuen.

LED-ANZEIGEN

Status	Anzeige
Gerät aus	Rot
USB-Modus	Grün
Line-In Modus	Orange

Status	Anzeige
Bluetooth bereit	Blinkt blau
Bluetooth verbunden	Blau

TASTEN UND FUNKTIONEN

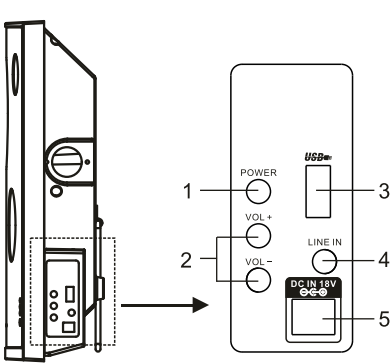

1. Betriebstaste
2. Lautstärke + / Lautstärke -
3. USB/MP3: Eingang
4. Line-In Eingang
5. DC-Buchse

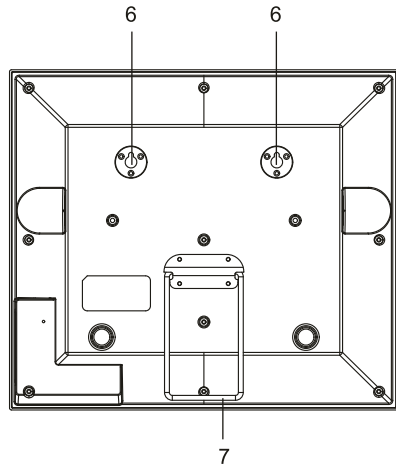

1. Position für Wandbefestigung
2. Ständer zum Aufstellen

<p>Power Drücken Sie, um das Gerät ein- oder auszuschalten.</p> <p>WIEDERGABE/PAUSE Drücken Sie, um die Wiedergabe eines angeschlossenen iPhones oder iPods zu starten oder zu unterbrechen.</p> <p>Im USB-Modus drücken, um zum vorhergehenden Titel zu springen.</p> <p>USB Drücken Sie, um in den USB-Modus zu wechseln.</p> <p>Line Drücken Sie, um in den Line-In Modus zu wechseln.</p> <p>Treble Drücken Sie, um die Höhen nach oben oder unten anzupassen.</p>		<p>EQ Drücken Sie, um in den EQ-Modus zu wechseln. (Flat / Rock / Jazz / Pop / Classic)</p> <p>Mute Drücken Sie, um den Ton auszuschalten.</p> <p>Im USB-Modus drücken, um zum nächsten Titel zu springen.</p> <p>BT Drücken Sie, um in den Bluetooth-Modus zu wechseln.</p> <p>Volume Drücken Sie, um die Lautstärke einzustellen.</p> <p>Bass Drücken Sie, um den Bass nach oben oder unten anzupassen.</p>
---	--	--

HÖREN ÜBER DIE LINE IN-BUCHSEN:

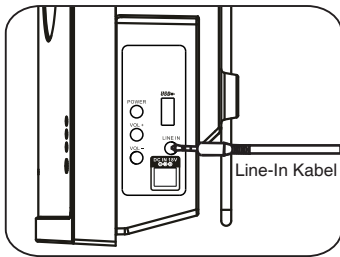

1. Schließen Sie Kopfhörer an. Verwenden Sie das mitgelieferte Line-In Kabel, um die Line-Out Buchsen eines externen Audiogeräts, (wie MP3-Spieler, CD-Spieler, usw.), mit der LINE IN Buchse an der Seite des Lautsprechers zu verbinden; siehe Abbildung.
2. Schließen Sie die Sound Bar an die Stromquelle wie in den vorherigen Verfahren an.
3. Drücken Sie die Taste POWER am Lautsprecher oder auf der Fernbedienung, um den Lautsprecher einzuschalten.
4. Drücken Sie LINE auf der Fernbedienung, um den LINE-Modus einzuschalten.
5. Schalten Sie den angeschlossenen externen Player ein und starten Sie die Wiedergabe wie gewohnt.

BT-PAIRING UND -WIEDERGABE:

1. Schließen Sie die Sound Bar an die Stromquelle wie in den vorherigen Verfahren an.
2. Drücken Sie den SOURCE-Knopf auf der Sound Bar wiederholt oder drücken Sie den BT (Bluetooth)-Knopf auf der Fernbedienung, um den BT-Modus einzuschalten. Die BT-Anzeige leuchtet auf.
3. Schalten Sie die BT-Funktion im externen BT-Player und warten Sie einige Sekunden, bis der externe BT-Player und der Lautsprecher gepaart werden. Spielen Sie die Musik im externen BT-Player wie gewohnt.

HINWEISE:

Beim erstmaligen Einsatz verbinden Sie den externen BT-Player wie folgt:

1. Schalten Sie die Sound Bar im BT-Modus wie in den vorherigen Verfahren ein, die BT-Anzeige leuchtet auf und blinkt.
2. Schalten Sie den externen BT-Player ein und geben Sie den BT-Suchmodus ein. Starten Sie das Pairing nach den Bildschirmanweisungen auf dem externen BT-Player (Die Details der Pairing-Verfahren entnehmen Sie bitte der Bedienungsanleitung Ihres BT-Players.).
3. Wenn der externe BT-Player die Sound Bar sucht, erscheint unsere Modellnummer "F-3089N" auf dem Display des externen BT-Players.
4. Pairing-Code "0000" muss eingegeben werden.

Befestigung an Trockenwand / Holzwand

1. Befestigung an Trockenwand

- 1.1 Um die Positionen der Befestigungslöcher zu bestimmen, kleben Sie die mitgelieferte "Schablone für Wandbefestigung" parallel zur Holzwand an die Stelle, wo Sie den Lautsprecher aufhängen möchten.

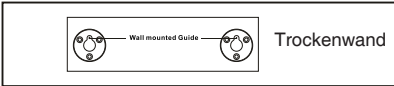

- 1.2 Verwenden Sie eine leistungsstarke Bohrmaschine, um Löcher mit einem Durchmesser von 8 mm durch die "Schablone für Wandbefestigung" "+" in die Wand zu bohren.

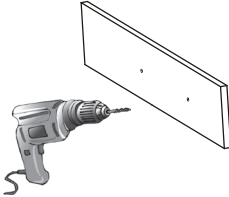

- 1.3 Setzen Sie jeweils einen Abstandshalter aus EVA auf die Befestigungslöcher.

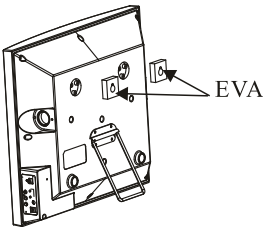

- 1.4 Schlagen Sie mit einem Hammer jeweils einen Dübel in die Befestigungslöcher.

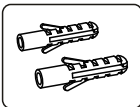

- 1.5 Befestigen Sie die Schrauben in den Dübeln; der Lautsprecher kann nun an die Wand gehen werden.

2. Befestigung an Holzwänden

- 2.1 Um die Positionen der Befestigungslöcher zu bestimmen, kleben Sie die mitgelieferte "Schablone für Wandbefestigung" parallel zur Holzwand an die Stelle, wo Sie den Lautsprecher aufhängen möchten.

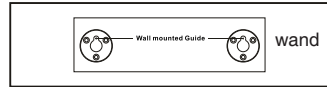

- 2.2 Platzieren und befestigen Sie die Schrauben an den Positionen der "Schablone für Wandbefestigung" "+".

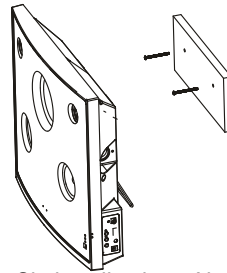

- 2.3 Setzen Sie jeweils einen Abstandshalter aus EVA auf die Befestigungslöcher.

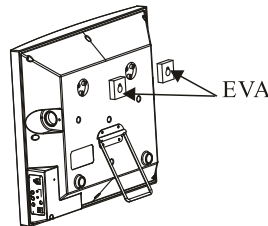



- 2.4 Hängen Sie den Lautsprecher an die Wand.

ANLEITUNG ZUR PROBLEMLÖSUNG

Problem	Lösungsvorschlag
Kein Strom	Überprüfen Sie den Anschluss des AC/DC-Netzteils zwischen dem Lautsprecher und der Wandsteckdose.
Kein Klang	Überprüfen Sie, ob die Lautstärke NICHT auf Minimum ist.
	Überprüfen Sie, ob sie NICHT auf stumm gestellt ist.
Die Fernbedienung will nicht funktionieren	Überprüfen oder ersetzen Sie die Batterie.
	Stellen Sie sicher, dass die Vorderseite des Lautsprechers durch keine Hindernisse verdeckt wird.
Kein Klang im BT-Modus	Überprüfen Sie, ob Sie ein Pairing haben oder nicht. Hier muss das Pairing des externen BT-Players und des Lautsprechers mit dem Passwort "0000" vor dem ersten Hören gemacht werden.

ALLGEMEINE DATEN

Leistungsquelle:.....DC  18V 2,5A, 

Leistungsquelle der Fernbedienung:.....DC  3V, 1X CR 2025 Batterie (enthalten)

Leistungsaufnahme:.....<50W

Audioleistung:

Woofer.....40W

Linker Kanal.....12.5W

Rechter Kanal.....12.5W

Impedanz des Lautsprechers:

Woofer.....4 Ohm, 50W

Linker Kanal.....8 Ohm, 30W

Rechter Kanal.....8 Ohm, 30W

ALLE RECHTE VORBEHALTEN
URHEBERRECHT DENVER ELECTRONICS A/S

DENVER®

www.denver-electronics.com



Elektrische und elektronische Geräte sowie Batterien enthalten Materialien, Komponenten und Substanzen, welche für Sie und Ihre Umwelt schädlich sein können, sofern die Abfallmaterialien (entsorgte elektrische und elektronische Altgeräte sowie Batterien) nicht korrekt gehandhabt werden.

Elektrische und elektronische Geräte sowie Batterien sind mit der durchgestrichenen Mülltonne, wie unten abgebildet, kenntlich gemacht. Dieses Symbol bedeutet, dass elektrische und elektronische Altgeräte sowie Batterien nicht mit dem Hausmüll entsorgt werden dürfen, sie müssen separat entsorgt werden.

Als Endverbraucher ist es notwendig, dass Sie Ihre erschöpften Batterien bei den entsprechenden Sammelstellen abgeben. Auf diese Weise stellen Sie sicher, dass die Batterien entsprechend der Gesetzgebung recycelt werden und keine Umweltschäden anrichten.

Städte und Gemeinden haben Sammelstellen eingerichtet, an denen elektrische und elektronische Altgeräte sowie Batterien kostenfrei zum Recycling abgegeben werden können, alternativ erfolgt auch Abholung. Weitere Informationen erhalten Sie direkt bei Ihrer Stadtverwaltung.

Hiermit erklärt Inter Sales A/S, dass dieses Produkt (BTS-650) den grundlegenden Anforderungen sowie weiteren maßgeblichen Bestimmungen der Richtlinie 1999/5/EC entspricht. Eine Kopie der Konformitätserklärung erhalten Sie bei:

Inter Sales A/S
Stavneagervej 22,
DK-8250 Egaa
Dänemark/Denmark

www.facebook.com/denverelectronics