

# Bruksanvisning för Ljudlimpa

## Introduktion till användning

- a. Placera ljudlimpan på en slät och stabil yta. Du kan också montera ljudlimpan med de medföljande skruvarna. Du kan höra ljud genom ljudlimpan genom att använda EN av följande anslutningar:
1. Anslut till uttaget för hörlurar på din tv med hjälp av den medföljande ljudkabeln med 3,5 mm-kontakt.
  2. Anslut till en Bluetooth-aktiverad enhet.
  3. Anslut till en USB-enhet (sticka) med musikfiler på.
- b. Illustration av ljudlimpans kontakter för olika anslutningar

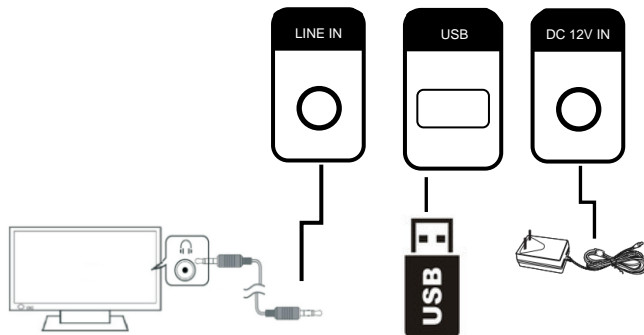



|           |           |
|-----------|-----------|
| EN        | SE        |
| LINE IN   | LINE IN   |
| DC 12V IN | DC 12V IN |

- c. Kontrollpanelen på ljudlimpan:



|  |   |
|--|---|
| EN   | SE  |
| Hold down  /MODE for <b>Power On/Standby</b> .   | Håll  /MODE nedtryckt för <b>på/väntläge</b> .  |
| Press  /MODE to change the <b>mode</b> between: <b>Line In -&gt; Bluetooth -&gt; USB Drive</b> | Tryck på  /MODE för att byta <b>läge</b> mellan: <b>Line In -&gt; Bluetooth -&gt; USB-enhet</b> |
| Press/Hold down  / MUTE for <b>Pause/Play</b> . (USB Drive)                                    | Tryck på/håll  /MUTE nedtryckt för att <b>pausa/spela</b> . (USB-enhet)                         |
| Press/Hold down  / MUTE for <b>Mute / No Mute</b> . (Line In)                                  | Tryck på/håll  /MUTE nedtryckt för <b>ljudlös/ljudlös av</b> . (Line In)                        |
| Hold down VOL+ /  for <b>Volume up</b> .   | Håll VOL+ /  nedtryckt för <b>volym upp</b> .   |
| Press VOL+ /  for <b>Next USB Drive Song</b> .   | Tryck på VOL+ /  för <b>nästa sång på USB-enheten</b> .   |
| Hold down VOL- /  for <b>Volume down</b> .   | Håll VOL- /  nedtryckt för <b>volym ner</b> .   |
| Press VOL- /  for <b>Previous Drive Song</b> .   | Tryck på VOL- /  för <b>föregående sång på USB-enheten</b> .                                    |

d. Val av källa som visas på LED-skärmen









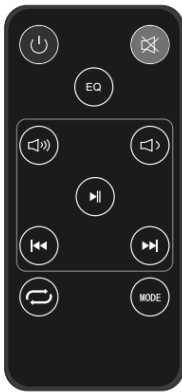

|   |   |
|---|---|
|   | Line In-källa   |
|  | Bluetooth-källa   |
|  | USB-källa när en USB-enhet är ansluten. USB-källa kan inte väljas om ingen USB-enhet är ansluten. |

**Obs!**

- “bt” (Bluetooth) blinkar om ljudlimpan inte är parkopplad eller ansluten till en Bluetooth-enhet.
- “bt” (Bluetooth) lyser om ljudlimpan är parkopplad eller ansluten till en Bluetooth-enhet.
- Det röda ljuset tänds när ljudlimpan försätts i vänteläge.

e. Fjärrkontrollens knappar



|   |  |
|---|--|
|  | Slå på produkten eller gå till vänteläge             |
|  | Gå till tyst läge eller återställ volymen            |
|  | Öka volymen  |
|  | Minska volym   |
|  | Hoppa till nästa ljudfil under USB-uppspelning       |
|  | Hoppa till föregående ljudfil under USB-uppspelning  |
|  | Starta eller pausa uppspelning under USB-uppspelning |
|  | Upprepa ljuduppspelning under USB-uppspelning        |
|  | Välj olika förinställda ljudinställningar            |
|  | Välj en ljudkälla                                    |

Tryck på EQ-knappen för att växla mellan olika förinställda ljudinställningar enligt vad som visas nedan.

| Skärm | EQ-läge  |
|-------|----------|
| Eq0   | Normal   |
| Eq1   | Rock     |
| Eq2   | Pop      |
| Eq3   | Klassisk |
| Eq4   | Jazz     |
| Eq5   | Country  |

f. Viktigt meddelande för montering av din soundbar på väggen:

- 1) Vägghontering får endast utföras av kvalificerad personal.  
Felaktig montering kan leda till allvarlig personskada och materiella skador! (Om avsikten är att montera den här produkten själv måste du kontrollera för installationer såsom elektriska ledningar och VVS som kan vara dolda inuti eller bakom väggen.)
- 2) Det är montörens ansvar att verifiera och bekräfta att väggen kommer att stödja den totala belastningen på produkten och väggfästena på ett säkert sätt.
- 3) Ytterligare verktyg (ingår inte) krävs för monteringen.
- 4) Dra inte åt skruvarna för mycket.
- 5) Kontrollera väggtypen med en elektronisk väggregelgivare innan borring och montering
- 6) Den föreslagna höjden på väggen är 1 - 1,5 meter

### **Tekniska specifikationer**

|                             |  |
|-----------------------------|--|
| Ström/ampere:               | Ingång: AC110~240V, 50/60Hz; Utgång: DC12V, 2,0A |
| Effektförbrukning:          | 18W  |
| Max utgångsström:           | 20 W   |
| Arbetstemperatur:           | 0~35 ° C   |
| Bluetooth-version:          | 5.0  |
| Driftfrekvensens intervall: | 2402-2480Mhz                                     |
| Ljudlimpans mått:           | 60 x 6 x 6 cm                                    |
| Bluetooth-namn:             | DSB-2010MK2                                      |

### **Förpackningslista**

- Ljudlimpa
- Användarmanual
- Ljudkabel (3,5 mm till 3,5 mm)
- Platt huvudsruvar (D x L = 7,5 \* 25 mm) x 2
- Fjärrkontroll med batterier
- Strömadapter

Observera - Alla produkter är föremål för ändringar utan föregående meddelande.  
Vi reserverar oss för fel och utelämnanden i handboken.

MED ENSAMRÄTT, UPPHOVSRÄTT DENVER ELECTRONICS A/S

# DENVER®

[www.denver-electronics.com](http://www.denver-electronics.com)



Elektriska och elektroniska apparater innehåller material, komponenter och ämnen som kan vara farliga för din hälsa och miljön, om avfallsmaterialet (förbrukad elektrisk och elektronisk utrustning) inte hanteras korrekt.

Elektrisk och elektronisk utrustning markeras med en överkorsad soptunna, så som visas ovan. Denna symbol indikerar att elektrisk och elektronisk utrustning inte ska bortskaffas med hushållsavfallet, utan ska bortskaffas separat.

Alla kommuner har etablerat uppsamlingsställen där elektrisk och elektronisk utrustning och batterier antingen kan lämnas in kostnadsfritt på återvinningsstationer eller hämtas från hushållen. Vidare information finns att tillgå hos din kommuns tekniska förvaltning.

Härmed försäkrar Inter Sales A/S att denna typ av radioutrustning DSB-2010MK2 överensstämmer med direktiv 2014/53/EU. Den fullständiga texten till EU-försäkran om överensstämmelse finns på följande webbadress: [Ange: www.denver-electronics.com och klicka sedan på IKONEN längst upp på webbsidan. Ange modellnumret: DSB-2010MK2](http://www.denver-electronics.com)  
[Ange nu produktsida, och direktivet finns under hämtningar/övriga hämtningar](#)

Driftsfrekvensområde: 2402-2480Mhz  
Maximal utgående ström: 20W

DENVER ELECTRONICS A/S

Omega 5A, Soeften  
DK-8382 Hinnerup  
Danmark

[www.facebook.com/denverelectronics](https://www.facebook.com/denverelectronics)