

Manual do Utilizador da Barra de Som

Introdução ao funcionamento

- a. Colocar a Barra de som numa superfície plana e nivelada. Em alternativa, pode montar a barra de som na parede com os parafusos fornecidos. Pode ouvir áudio através da Barra de som usando UMA das seguintes ligações:
1. Ligar a tomada de auscultador à sua televisão usando o cabo de áudio fornecido com ficha de 3,5 mm.
 2. Ligar a um dispositivo ativado por Bluetooth.
 3. Ligar a uma (unidade) de memória USB carregada com ficheiros de música
- b. Ilustração dos conectores da Barra de som para ligações diferentes

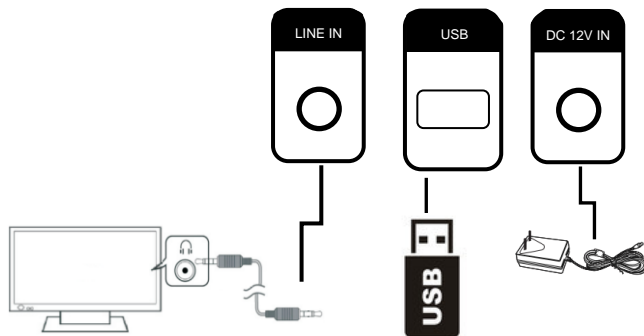



EN	PT
LINE IN	ENTRADA
DC 12V IN	DC 12V IN

- c. O painel de controlo na Barra de som:

	EN	PT
	Hold down /MODE for Power On/Standby .	Manter premido /MODE para Ligar/Em espera .
	Press /MODE to change the mode between: Line In -> Bluetooth -> USB Drive	Premir /MODE para alterar o modo entre: Line In -> Bluetooth -> Unidade USB
	Press/Hold down / MUTE for Pause/Play . (USB Drive)	Premir/manter premido / MUTE para Pausar/Reproduzir . (Unidade USB)
	Press/Hold down / MUTE for Mute / No Mute . (Line In)	Premir/manter premido / MUTE para Silenciar / Não silenciar . (Line In)
	Hold down VOL+ / for Volume up .	Manter premido VOL+ / para Aumentar o volume .
	Press VOL+ / for Next USB Drive Song .	Premir VOL+ / para Canção seguinte da unidade USB .
	Hold down VOL- / for Volume down .	Manter premido VOL- / para Diminuir o volume .
	Press VOL- / for Previous Drive Song .	Premir VOL- / para Canção anterior da unidade .

d. Seleção de fonte exibida no visor LED









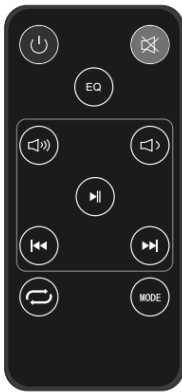

	Fonte Line-in
	Fonte Bluetooth
	Fonte USB quando ligada a uma unidade USB. A fonte USB não pode ser selecionada se não estiver nenhuma unidade USB ligada.

Notas:

- “bt” (Bluetooth) pisca se a Barra de som não estiver emparelhada ou ligada a um dispositivo Bluetooth.
- “bt” (Bluetooth) acende se a Barra de som estiver emparelhada ou ligada a um dispositivo Bluetooth.
- Quando a Barra de som é mudada para Em espera, a luz vermelha acende.

e. Botões do controlo remoto



	Ligar o produto ou para em espera
	Sem som ou repor volume
	Aumentar o Volume
	Diminuir volume
	Salta para o ficheiro de áudio anterior durante a reprodução USB
	Salta para o ficheiro de áudio seguinte durante a reprodução USB
	Iniciar ou pausar numa reprodução USB
	Repetir áudio durante a reprodução USB
	Selecionar diferentes definições de som predefinidas
	Seleccionar uma fonte de áudio

Premir o botão EQ para alternar as diferentes definições de som predefinidas exibidas abaixo.

Visor	Modo EQ
Eq0	Normal
Eq1	Rock
Eq2	Pop
Eq3	Clássica
Eq4	Jazz
Eq5	País

f. Advertência importante para montagem mural da barra de som:

- 1) A instalação mural deve ser realizada apenas por pessoal qualificado.
Uma instalação incorreta pode provocar lesões graves e danos no equipamento! (Se pretender instalar este produto de forma autónoma, deve verificar as instalações elétricas e de canalização, as quais podem estar ocultas ou por trás da parede.)
- 2) É da responsabilidade do instalador verificar e confirmar se a parede pode suportar em segurança o peso total do produto e os suportes de montagem na parede.
- 3) São necessárias ferramentas adicionais (não fornecidas) para a instalação.
- 4) Não apertar demasiado os parafusos.
- 5) Usar um detetor de pinos para verificar o tipo de parede antes de perfurar e montar
- 6) a altura proposta na parede é de 1 ~ 1,5 metros

Especificações Técnicas

Amps / alimentação:	Entrada: CA 110~240V, 50/60 Hz; Saída: CC 12V, 2,0 A
Consumo de energia:	18 W
Potência de saída máx:	20 W
Temperatura de trabalho:	0~35° C
Versão Bluetooth:	5.0
Alcance da frequência de funcionamento:	2402-2480Mhz
Medidas da barra de som:	60 x 6 x 6 cm
Nome Bluetooth:	DSB-2010MK2

Conteúdo da embalagem

- Barra de som
- Manual do utilizador
- Cabo de áudio (3,5 para 3,5 mm)
- Parafusos de cabeça plana (P C = 7,5 *25 mm) x 2
- Controlo remoto com pilhas
- Adaptador de alimentação

Tome nota - Todos os produtos estão sujeitos a alteração sem aviso prévio.
Aceitamos dúvidas acerca de Erro e omissões no manual.

TODOS OS DIREITOS RESERVADOS, COPYRIGHT DENVER
ELECTRONICS A/S

DENVER®

www.denver-electronics.com



O equipamento elétrico e eletrônico contém materiais, componentes e substâncias que podem ser perigosas para a sua saúde e para o ambiente, se o material usado (equipamentos elétricos e eletrônicos eliminados) não for processado corretamente.

O equipamento elétrico e eletrônico está marcado com um caixote do lixo com um X, como mostrado acima. Este símbolo significa que o equipamento elétrico e eletrônico não deve ser eliminado em conjunto com outros resíduos domésticos, mas deve ser eliminado separadamente.

Todas as cidades têm pontos de recolha instalados, nos quais o equipamento elétrico e eletrônico pode tanto ser submetido sem custos a estações de reciclagem e outros locais de recolha, ou ser recolhido na própria residência. O departamento técnico da sua cidade disponibiliza informações adicionais em relação a isto.

Pelo presente, a Inter Sales A/S declara que o tipo de equipamento de rádio DSB-2010MK2 está em conformidade com a Diretiva 2014/53EU. O texto integral da declaração de conformidade UE está disponível no seguinte endereço de Internet: [Entrar em: www.denver-electronics.com](http://www.denver-electronics.com) e depois clicar no [ÍCONE procurar no campo superior do sítio web. Escrever o número do modelo: DSB-2010MK2. Agora entrar na página do produto e a instrução a vermelho encontra-se por baixo de transferências/outras transferências](#)

Alcance operacional da frequência:2402-2480Mhz
Potência de saída máxima:20W

DENVER ELECTRONICS A/S

Omega 5A, Soefthen
DK-8382 Hinnerup
Dinamarca

www.facebook.com/denverelectronics