

Instrukcja obsługi głośnika typu soundbar

Wprowadzenie do obsługi

- a. Umieścić głośnik typu soundbar na płaskiej i stabilnej powierzchni. Alternatywnie można zamocować go na ścianie, używając dostarczonych śrub. Do tego głośnika typu soundbar można podłączyć źródła dźwięku, używając JEDNEGO z następujących połączeń:
1. Podłączyć do niego gniazdo wyjścia słuchawek telewizora za pomocą dostarczonego kabla audio z wtyczką 3,5 mm.
 2. Podłączyć urządzenie obsługujące łączność Bluetooth.
 3. Podłączyć dysk USB (nośnik) z zapisanymi na nim plikami muzycznymi.
- b. Rysunek różnych złączy głośnika typu soundbar

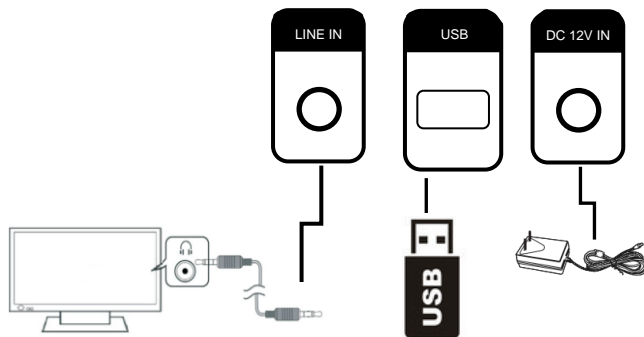



EN	PL
LINE IN	WEJŚCIE LINIOWE
DC 12V IN	GNIAZDO ZASILANIA 12 V DC

- c. Panel sterowania głośnika typu soundbar:



EN	PL
Hold down /MODE for Power On/Standby .	Przytrzymać przycisk /MODE, aby włączyć głośnik/przełączyć go w tryb czuwania .
Press /MODE to change the mode between: Line In -> Bluetooth -> USB Drive	Nacisnąć przycisk /MODE, aby przełączyć między trybami: wejście liniowe -> Bluetooth -> dysk USB
Press/Hold down / MUTE for Pause/Play . (USB Drive)	Nacisnąć/przytrzymać przycisk / MUTE, aby wstrzymać/odtworzyć . (Dysk USB)
Press/Hold down / MUTE for Mute / No Mute . (Line In)	Nacisnąć/przytrzymać przycisk / MUTE, aby wyciszyć/wyłączyć wyciszenie . (Wejście liniowe)
Hold down VOL+ / for Volume up .	Przytrzymać przycisk VOL+ / , aby zwiększyć głośność .
Press VOL+ / for Next USB Drive Song .	Nacisnąć przycisk VOL+ / , aby przełączyć na następny utwór z dysku USB .
Hold down VOL- / for Volume down .	Przytrzymać przycisk VOL- / , aby zmniejszyć głośność .
Press VOL- / for Previous Drive Song .	Nacisnąć przycisk VOL- / , aby przełączyć na poprzedni utwór .

d. Wybór źródła pokazany na wyświetlaczu LED







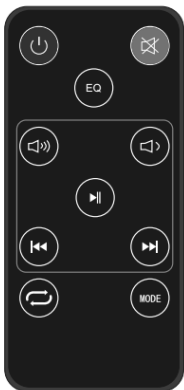

	Wejście liniowe
	Bluetooth
	Dysk USB po jego podłączeniu. Tego źródła nie można wybrać, jeżeli żaden dysk USB nie jest podłączony.

Uwagi:

- Symbol „bt” (Bluetooth) miga, jeżeli głośnik typu soundbar nie jest sparowany ani połączony z urządzeniem Bluetooth.
- Symbol „bt” (Bluetooth) świeci, jeżeli głośnik typu soundbar jest sparowany lub połączony z urządzeniem Bluetooth.
- Kiedy głośnik jest w trybie czuwania, świeci czerwony wskaźnik.

e. Przyciski pilota zdalnego sterowania



	Włączanie urządzenia lub przełączanie w tryb czuwania
	Wyciszenie dźwięku lub wyłączenie wyciszenia
	Zwiększanie poziomu głośności
	Zmniejszanie poziomu głośności
	Przełączanie na poprzedni plik dźwiękowy podczas odtwarzania z dysku USB
	Przełączanie na następny plik dźwiękowy podczas odtwarzania z dysku USB
	Uruchamianie odtwarzania lub jego wstrzymanie podczas odtwarzania z dysku USB
	Powtarzanie pliku dźwiękowego podczas odtwarzania z dysku USB
KOREKTOR	Wybór innych ustawień wstępnych dźwięku
Tryb	Wybór źródła audio

Nacisnąć przycisk korektora, aby przełączać między różnymi ustawieniami wstępnymi dźwięku przedstawionymi poniżej.

Wyświetlacz	Tryb EQ (korektora)
Eq0	Normalne
Eq1	Rock
Eq2	Pop
Eq3	Klasyczny
Eq4	Jazz
Eq5	Kraj

f. O czym należy pamiętać podczas montażu głośnika soundbar na ścianie:

- 1) Montaż na ścianie musi być przeprowadzony wyłącznie przez wykwalifikowaną osobę. Nieprawidłowy montaż może spowodować poważne obrażenia ciała i uszkodzenie mienia! (Jeśli użytkownik będzie instalować produkt samodzielnie, należy upewnić się, że w ścianie brak instalacji elektrycznej bądź przewodów wodociągowych.)
- 2) Do odpowiedzialności instalatora należy sprawdzenie i potwierdzenie, że ściana jest w stanie utrzymać całkowity ciężar produktu i ram ściennych.
- 3) Do montażu konieczne są dodatkowe narzędzia (brak w zestawie).
- 4) Nie należy dokręcać śrub zbyt mocno.
- 5) Przed wierceniem i montażem należy sprawdzić ścianę elektronicznym wykrywaczem kołków.
- 6) Sugerujemy ścianę o wysokości od 1 do 1,5 metra.

Dane techniczne

Moc/ampery:	Wejście: 110–240 V AC, 50/60 Hz; wyjście: DC 12 V DC, 2,0 A
Pobór mocy:	18 W
Maks. moc wyjściowa:	20 W
Temperatura robocza:	0~35 ° C
Wersja Bluetooth:	5.0
Zakres częstotliwości pracy:	2402-2480Mhz
Wymiary głośnika:	60 x 6 x 6 cm
Nazwa Bluetooth:	DSB-2010MK2

W zestawie

- Głośnik typu soundbar
- Podręcznik obsługi
- Kabel audio (3,5 na 3,5 mm)
- 2 szt. śrub z łbem płaskim (gł. x dł. = 7,5 * 25 mm)
- Pilot zdalnego sterowania z bateriami
- Zasilanie adapterem

Zastrzegamy sobie prawo do zmian technicznych, błędów i braków w instrukcji obsługi.

WSZYSTKIE PRAWA ZASTRZEŻONE, COPYRIGHT DENVER
ELECTRONICS A/S

DENVER®

www.denver-electronics.com



Sprzęt elektryczny i elektroniczny zawiera materiały, elementy oraz substancje, które mogą być niebezpieczne dla zdrowia i środowiska, jeśli materiał odpadowy (wyrzucony sprzęt elektryczny, elektroniczny) nie są właściwie potraktowane.

Sprzęt elektryczny i elektroniczny i baterie oznaczone są przekreślonym symbolem śmietnika, patrz wyżej. Ten symbol oznacza, że sprzęt elektryczny i elektroniczny nie powinien być wyrzucany z innymi odpadami domowymi, ale powinien być usuwany oddzielnie.

Wszystkie miasta mają ustalone miejsca zbiórki sprzętu elektrycznego i elektronicznego, gdzie można go bezpłatnie oddać w stacjach recyklingu i innych miejscach zbiórki lub zlecić jego odbiór z gospodarstw domowych. Dodatkowe informacje dostępne są w urzędzie odpowiedzialnym za usuwanie odpadów.

Niniejszym Inter Sales A/S deklaruje, że urządzenie radiowe typu DSB-2010MK2 jest zgodne z dyrektywą 2014/53/EU. Pełny tekst deklaracji zgodności EU jest dostępny pod następującym adresem internetowym: Wejdź na: www.denver-electronics.com, a następnie kliknij IKONĘ wyszukiwania na górze strony. Wpisz number modelu: DSB-2010MK2

Teraz wejdź na stronę produktu. Czerwona dyrektywa znajduje się w „do pobrania/inne do pobrania”

Zakres częstotliwości pracy:2402-2480Mhz
Maks. moc wyjściowa:20W

DENVER ELECTRONICS A/S

Omega 5A, Soeften

DK-8382 Hinnerup

Dania

www.facebook.com/denverelectronics