

Lydplanke Brukermanual

Bruksinstrukser

- a. Plasser lydplanken på en flat og stabil overflate. Det går også an å montere lydplanken på veggen ved hjelp av de medleverte skruene. Du kan bruke lydplanken via EN av følgende koblinger:
1. Koble til hodetelefon-jacken på fjernsynet ditt ved hjelp av den medleverte lyd-kabelen med 3,5mm plugg.
 2. Koble til en Bluetooth aktivert enhet.
 3. Koble til en USB-enhet (stikk) med musikkfiler.
- b. Illustrasjon av lydplankens ulike tilkoblingsmåter

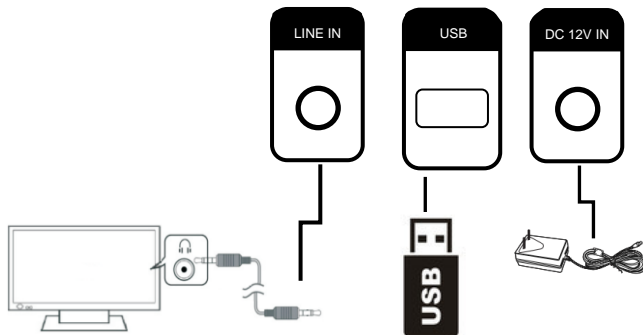



EN	NO
LINE IN	LINE INN
DC 12V IN	DC 12V INN

- c. Kontrollpanelet på lydplanken.

EN	NO
Hold down ⏻/MODE for Power On/Standby .	Trykk på ⏻/MODE og hold den nede for Slå På/Standby .
Press ⏻/MODE to change the mode between: Line In -> Bluetooth -> USB Drive	Trykk på ⏻/MODE for å bytte modus mellom: Line Inn -> Bluetooth -> USB Enhet .
Press/Hold down ▶II / MUTE for Pause/Play . (USB Drive)	Trykk/Hold nede ▶II / MUTE for Pause/Spill . (USB enhet)
Press/Hold down ▶II / MUTE for Mute / No Mute . (Line In)	Trykk/Hold nede ▶II / MUTE for Mute/Ingen Mute . (Line Inn)
Hold down VOL+ / ▶▶I for Volume up .	Hold nede VOL+ / ▶▶I for å øke volumet.
Press VOL+ / ▶▶I for Next USB Drive Song .	Trykk på VOL+ / ▶▶I for Neste låt på USB-enheten .
Hold down VOL- / I◀◀ for Volume down .	Hold nede VOL- / I◀◀ for å redusere volumet.
Press VOL- / I◀◀ for Previous Drive Song .	Trykk på VOL- / I◀◀ for Forrige låt på USB-enheten .



d. Kildevalg vises på LED-displayet







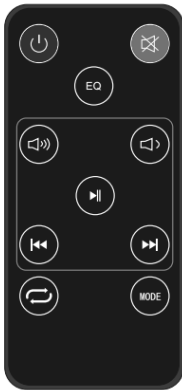

	Line Inn kilde
	Bluetooth kilde
	USB-kilde når du kobler til en USB-enhet Du kan ikke vise USB-kilden hvis det ikke er koblet til noen USB-enhet.

Merknader:

- “bt” (Bluetooth) blinker hvis ikke lydplanken er parett eller koblet til en Bluetooth-enhet.
- “bt (Bluetooth) lyser fast hvis lydplanken er parett eller koblet til en Bluetooth-enhet.
- Når lydplanken står i Standby-modus, lyser lampen rødt.

e. Knapper for fjernkontrollen



	Slår enheten på eller i standby
	Slår av eller gjenoppretter volumet
	Øker volumet
	Senker volumet
	Hopper videre til neste lydfil under en USB-avspilling
	Hopper tilbake til forrige lydfil under en USB-avspilling
	Starter eller pauser avspillingen under en USB-avspilling
	Gjentar avspillingen under en USB-avspilling
EQ	Velger mellom ulike forhåndsinnstillinger for lyden
Modus	Velger en lydkilde

Trykk på EQ-knappen for å velge en av lydinnstillingene som står i listen herunder.

Display	EQ-modus
Eq0	Normal
Eq1	Rock
Eq2	Pop
Eq3	Klassisk
Eq4	Jazz
Eq5	Land

f. Viktig informasjon for montering av lydplanken på veggen:

- 1) Veggmonteringen må kun utføres av kvalifisert personell.
Feil montering kan føre til alvorlig personskade eller materiell skade! (Hvis du tenker å montere dette produktet selv, må du først sjekke installasjoner, som for eksempel strømledninger eller vannledninger som sitter i veggene.)
- 2) Det er montørens ansvar å sjekke at veggen tåler vekten av produktet og veggbrakettene.
- 3) Du trenger andre verktøy (ikke medlevert) for å utføre installasjonen.
- 4) Ikke stram skruene for hardt.
- 5) Bruk en elektronisk stendersøker for å sjekke veggtypen før du borer hull eller monterer produktet
- 6) Foreslått høyde på veggen er 1 à 1,5 meter

Tekniske spesifikasjoner

Forsterkere:	Inngang: AC110~240V, 50/60Hz; Utgang: DC12V, 2,0A
Strømförbruk:	18W
Maks. utgangseffekt:	20 W
Arbeidstemperatur:	0~35 ° C
Bluetooth-versjon:	5.0
Frekvensverdier i drift:	2402-2480Mhz
Lydplankens mål:	60 x 6 x 6cm
Bluetooth navn:	DSB-2010MK2

Pakkeliste

- Lydplanke
- Bruksanvisning
- Lydkabel (3,5 til 3,5mm)
- Skruer med flatt hode (D x L = 7,5 * 25mm) x 2
- Fjernkontroll med batterier
- Strømadapter

Vennligst merk at vi kan gjøre endringer på alle våre produkter uten forvarsel. Vi tar forbehold om eventuelle feil og mangler i denne manualen.

MED ENERETT, OPPHAVSRETT DENVER ELECTRONICS A/S

DENVER®

www.denver-electronics.com



Elektrisk og elektronisk utstyr inneholder materialer, komponenter og stoffer som kan være farlig for din helse og for miljøet, hvis materialet (kassert elektrisk og elektronisk utstyr) ikke håndteres riktig.

Elektrisk og elektronisk utstyr er merket med en søppelbøtte med kryss over, som vist ovenfor. Dette symbolet betyr at elektrisk og elektronisk utstyr ikke skal kastes sammen med husholdningsavfall, men håndteres separat.

Alle byer har opprettet innsamlingspunkter, hvor elektrisk og elektronisk utstyr kan enten leveres inn gratis på resirkuleringsstasjoner og innsamlingspunkter, eller samles inn fra husholdninger. Du kan få mer informasjon fra de lokale myndighetene i byen din.

Hermed erklærer Inter Sales A/S at radioutstyrstypen DSB-2010MK2 er i overensstemmelse med direktiv 2014/53/EU.

EU-overensstemmelseserklæringens fulle tekst kan man finne på følgende internettadresse: [Tast inn: www.denver-electronics.com](http://www.denver-electronics.com) og [klikk på søkeikonet øverst på nettsiden](#). Angi modellnummer: [DSB-2010MK2](#). Deretter går du til [produksiden](#), du finner det [direktivet under downloads/other downloads](#)

Operativt frekvensområde:2402-2480Mhz
Maks. utgangseffekt:20W

DENVER ELECTRONICS A/S

Omega 5A, Soeften

DK-8382 Hinnerup

Danmark

www.facebook.com/denverelectronics