

Kaiutinpalkin käyttöohje

Käytön esittely

- a. Aseta kaiutinpalkki tasaiselle ja tukevalle pinnalle. Vaihtoehtoisesti voit kiinnittää kaiutinpalkin seinään mukana toimitetuilla ruuveilla. Voit kuunnella ääntä kaiutinpalkin kautta käyttämällä YHTÄ seuraavista liitännöistä:
1. Yhdistä kaiutinpalkki television kuulokeliitintään mukana toimitetun 3,5 mm:n liittimellä varustetun audio-johdon avulla.
 2. Liitä Bluetoothia käyttävään laitteeseen.
 3. Liitä USB-asemaan (muistitikku), johon on ladattu musiikkitiedostoja
- b. Kaiutinpalkin erilaisten liitännöjen kuva

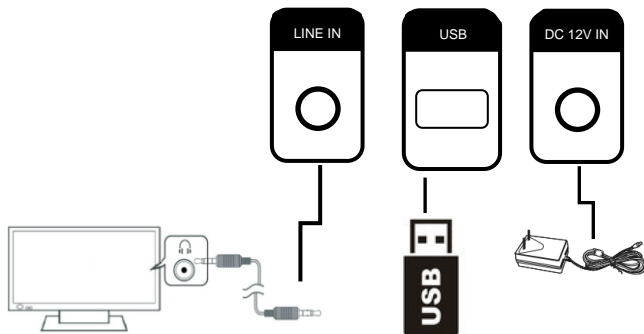



EN	FI
LINE IN	TULOLIITÄNTÄ
DC 12V IN	DC 12 V -TULO

- c. Kaiutinpalkin ohjauspaneeli:

	EN	FI
	Hold down ⏻/MODE for Power On/Standby .	Pidä ⏻/MODE painettuna, kun haluat virran päälle / valmiustilan .
	Press ⏻/MODE to change the mode between: Line In -> Bluetooth -> USB Drive	Paina ⏻/MODE , kun haluat vaihtaa tilaa seuraavasti: Linjatulo -> Bluetooth -> USB-muistitikku .
	Press/Hold down ▶II / MUTE for Pause/Play . (USB Drive)	Paina / pidä painettuna ▶II / MUTE , kun haluat tauon/toiston . (USB-asema)
	Press/Hold down ▶II / MUTE for Mute / No Mute . (Line In)	Paina / pidä painettuna ▶II / MUTE , kun haluat mykistää / poistaa mykistystyksen . (Linjatulo)
	Hold down VOL+ /▶▶I for Volume up .	Pidä VOL+ /▶▶I painettuna, kun haluat lisätä äänenvoimakkuutta .
	Press VOL+ /▶▶I for Next USB Drive Song .	Paina VOL+ /▶▶I , kun haluat seuraavan kappaleen USB-muistitikulta .
	Hold down VOL- / I◀◀ for Volume down .	Pidä VOL- / I◀◀ painettuna, kun haluat vähentää äänenvoimakkuutta .
Press VOL- / I◀◀ for Previous Drive Song .	Paina VOL- / I◀◀ , kun haluat edellisen kappaleen muistitikulta .	

d. Lähdevalinta näkyy LED-näytöllä







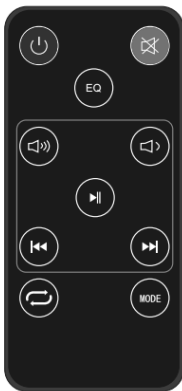

	Tuliliitännän lähde
	Bluetooth-lähde
	USB-lähde, kun yhdistetään USB-asemaan. USB-lähdettä ei voida valita, jos USB-asemaa ei ole liitetty.

Huomautukset:

- "s"bt" (Bluetooth) vilkkuu, jos kaiutinpalkkia ei ole yhdistetty Bluetooth-laitteeseen.
- "bt" (Bluetooth) syttyy, jos kaiutinpalkki yhdistetään Bluetooth-laitteeseen.
- Kun kaiutinpalkki kytketään valmiustilaan, punainen valo syttyy.

e. Kaukosäätimen painikkeet



	Kytke laite päälle tai valmiustilaan
	Mykistä tai palauta äänenvoimakkuus
	Lisää äänenvoimakkuutta
	Vähennä äänenvoimakkuutta
	Siirry edelliseen äänitiedostoon USB-toiston aikana
	Siirry seuraavaan äänitiedostoon USB-toiston aikana
	Aloita tai keskeytä toisto USB-toiston aikana
	Toista äänitoisto USB-toiston aikana
TAAJUUSKORJAIN	Valitse erilainen äänen esiasetus
Tila	Valitse äänilähde

Vaihda erilaiset alla kuvatut ääniasetukset painamalla EQ-painiketta.

Näyttö	Taajuuskorjaimen tila
Eq0	Normaali
Eq1	Rock
Eq2	Pop
Eq3	Klassinen
Eq4	Jazz
Eq5	Maa

f. Tärkeä huomautus soundbar-kaiuttimen kiinnittämisestä seinälle:

- 1) Seinäkiinnitysasennuksen saa tehdä vain tehtävään pätevä henkilö.
Väärä asennus voi aiheuttaa vakavan henkilövamman ja omaisuusvahingon! (Jos aiot asentaa tämän tuotteen itse, sinun tulee tarkistaa sähköjohtojen ja viemäröinnin kaltaiset asennelmat, joita voi olla piilossa seinän sisällä tai takana.)
- 2) Asentajan vastuulla on varmistaa, että seinä voi turvallisesti kantatella tuotteen ja seinäkiinnikkeiden yhteispainon.
- 3) Asennukseen tarvitaan ylimääräisiä työkaluja (jotka eivät sisälly toimitukseen).
- 4) Ruuveja ei saa kiristää liian tiukalle.
- 5) Käytä elektronista seinätutkaa tarkistamaan seinätyyppi ennen poraamista ja kiinnittämistä.
- 6) Suositeltu korkeus seinällä on 1,0–1,5 metriä.

Tekniset tiedot

Teho/ampeeria:	Tulovirta: AC 110~240 V, 50/60 Hz; lähtö: DC 12 V, 2,0 A
Virrankulutus:	18 W
Maks. lähtöteho:	20 W
Käyttö lämpötila:	0~35 ° C
Käyttötaajuusalue:	2402-2480Mhz
Kaiutinpalkin mitat:	60 x 6 x 6 cm
Bluetooth-nimi:	DSB-2010MK2

Pakkauksen sisältö

- Kaiutinpalkki
- Käyttöopas
- Audio-johto (3,5 – 3,5 mm)
- Uppokantaruuvit (D x L = 7,5 * 25 mm) x 2
- Kaukosäädin ja paristot
- Verkkolaite

Ota huomioon – kaikkia tuotteita voidaan muuttaa ilman erillistä ilmoitusta. Emme vastaa käyttöoppaan virheistä tai puutteista.

KAIKKI OIKEUDET PIDÄTETÄÄN, TEKIJÄNOIKEUS DENVER
ELECTRONICS A/S

DENVER®

www.denver-electronics.com



Sähkö- ja elektroniikkalaitteet sisältävät materiaaleja, komponentteja ja aineita, jotka voivat olla vahingollisia terveydelle ja ympäristölle, jos jätemateriaalia (pois heitettävät sähkö- ja elektroniikkalaitteet) ei käsitellä asianmukaisesti.

Sähkö- ja elektroniikkalaitteet on merkitty yläpuolella olevalla rastiin jätteen symbolilla. Symboli kertoo, ettei sähkö- ja elektroniikkalaitteita tai paristoja saa hävittää kotitalousjätteen mukana vaan ne on hävitettävä erikseen.

Kaikissa kaupungeissa on keräilypisteitä, joihin vanhat sähkö- ja elektroniikkalaitteet voidaan toimittaa maksutta edelleen toimitettaviksi kierrätysasemille ja muihin keräilypisteisiin tai niille voidaan järjestää keräily kodeista. Lisätietoja saat kuntasi tekniseltä osastolta.

Inter Sales A/S vakuuttaa, että radiolaitetyyppi DSB-2010MK2 on direktiivin 2014/53/EU mukainen. EU-vaatimustenmukaisuusvakuutuksen täysimittainen teksti on saatavilla seuraavassa osoitteessa: [Mene osoitteeseen: www.denver-electronics.com ja napsauta hakukuvaketta verkkosivuston yläreunassa. Kirjoita mallinumero: DSB-2010MK2. Siirry nyt tuotesivulle, RED-direktiivi näkyy latausten/muiden latausten alla](#)

Käyttötaajuusalue: 2402-2480Mhz
Maks. lähtöteho: 20W

DENVER ELECTRONICS A/S

Omega 5A, Soeften
DK-8382 Hinnerup
Tanska

www.facebook.com/denverelectronics