

Bedienungsanleitung Soundbar

Bedienungsanleitung

- a. Stellen Sie die Soundbar auf eine ebene und stabile Oberfläche. Sie können die Soundbar aber auch mit Hilfe der mitgelieferten Schrauben an der Wand aufhängen. Sie können EINE der nachstehend beschriebenen Verbindungsmöglichkeiten verwenden, um Audio über die Soundbar wiedergeben zu lassen:
1. Verbinden Sie die Kopfhörerbuchse Ihres Fernsehers mit der Soundbar, indem Sie das mitgelieferte Audiokabel mit 3,5-mm-Klinkensteckern verwenden.
 2. Verbinden Sie die Soundbar mit einem Bluetooth-fähigem Gerät.
 3. Verbinden Sie die Soundbar mit einem USB-Datenträger (USB-Stick), auf dem sich Musikdateien befinden.
- b. Darstellung der verschiedenen Soundbar-Verbindungsmöglichkeiten

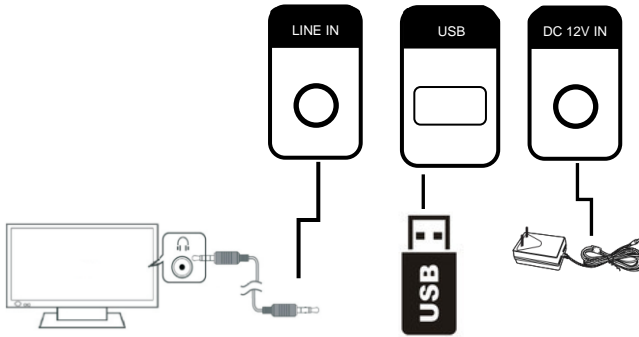



EN	DE
LINE IN	LINE-EINGANG
DC 12V IN	DC-Eingang 12 V

- c. Das Bedienfeld der Soundbar:



EN	DE
Hold down ON/MODE for Power On/Standby .	Halten Sie zum Einschalten/Wechseln in den Standby ON/MODE gedrückt.
Press ON/MODE to change the mode between: Line In -> Bluetooth -> USB Drive	Drücken Sie ON/MODE für den Wechsel des Modus in der Reihenfolge: Line-Eingang -> Bluetooth -> USB-Medium .
Press/Hold down II / MUTE for Pause/Play . (USB Drive)	Drücken Sie/Halten Sie zum Wiedergeben/Pausieren der Wiedergabe II / MUTE gedrückt. (USB-Medium)
Press/Hold down II / MUTE for Mute / No Mute . (Line In)	Drücken Sie/Halten Sie zum Stummschalten/Aufheben der Stummschaltung II / MUTE gedrückt. (LINE-Eingang)
Hold down VOL+ / II for Volume up .	Halten Sie zum Anheben der Lautstärke VOL+ / II gedrückt.
Press VOL+ / II for Next USB Drive Song .	Drücken Sie für den nächsten Titel des USB-Mediums VOL+ / II .
Hold down VOL- / I for Volume down .	Halten Sie zum Verringern der Lautstärke VOL- / I gedrückt.
Press VOL- / I for Previous Drive Song .	Drücken Sie für den vorherigen Titel des USB-Mediums VOL- / I .

d. Anzeige der ausgewählten Eingangsquelle auf dem Display









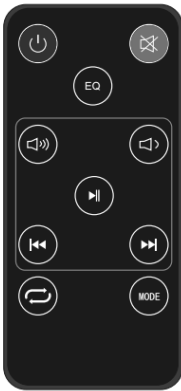

	Eingangsquelle LINE-EINGANG
	Eingangsquelle Bluetooth
	Eingangsquelle USB, wenn ein USB-Datenträger verbunden ist. Sie können die Eingangsquelle USB nur dann auswählen, wenn ein USB-Datenträger verbunden ist.

Hinweise:

- Wenn die Soundbar nicht mit einem Bluetooth-Gerät gekoppelt oder verbunden ist, dann blinkt „bt“ (Bluetooth).
- Wenn die Soundbar mit einem Bluetooth-Gerät gekoppelt oder verbunden ist, dann leuchtet „bt“ (Bluetooth) kontinuierlich.
- Wenn sich die Soundbar im Standby-Modus befindet, dann leuchtet die rote LED.

e. Tasten der Fernbedienung



	Gerät einschalten oder in den Standby-Modus wechseln
	Gerät stummschalten oder Stummschaltung aufheben
	Lautstärke anheben
	Lautstärke verringern
	Während der USB-Wiedergabe: Zur vorherigen Audiodatei springen
	Während der USB-Wiedergabe: Zur nachfolgenden Audiodatei springen
	Während der USB-Wiedergabe: Musikwiedergabe starten oder pausieren
	Während der USB-Wiedergabe: Audiowiedergabe wiederholen
	Auswahl verschiedener voreingestellter Klangeinstellungen
	Auswahl einer Audioeingangsquelle

- Drücken Sie die Taste EQ, um zwischen den nachstehend aufgelisteten voreingestellten Klangeinstellungen auszuwählen.

Anzeige	EQ-Modus
Eq0	Normal
Eq1	Rock
Eq2	Pop
Eq3	Klassik
Eq4	Jazz
Eq5	Country

f. Wichtiger Hinweis für die Montage der Soundbar an der Wand:

- 1) Die Wandmontage darf nur durch qualifiziertes Personal erfolgen.
Eine nicht ordnungsgemäße Montage kann zu schweren Personenverletzungen und Sachschäden führen! (Wenn Sie beabsichtigen, das Produkt selbst zu montieren, dann müssen Sie auf hinter oder in der Wand verlegte Rohrleitungen und elektrische Leitungen überprüfen.)
- 2) Es liegt in der Verantwortung der die Montage ausführenden Person, zu überprüfen und zu bestätigen, dass die Wand in der Lage ist, das Gesamtgewicht des Produkt sowie das Gewicht der Halterungen tragen zu können.)
- 3) Für die Montage wird zusätzliches Werkzeug (nicht im Lieferumfang enthalten) benötigt.
- 4) Ziehen Sie die Schrauben nicht zu fest an.
- 5) Überprüfen Sie die Wandausführung vor den Bohr- und Montagearbeiten mit Hilfe eines elektronischen Balkensuchers.
- 6) Die empfohlene Montagehöhe an der Wand liegt bei 1,0 – 1,5 Metern.

Technische Spezifikationen

Leistung/Ampere:	Eingang: 110 – 240 V AC, 50/60 Hz; Ausgang: 12 V DC/2,0 A
Leistungsaufnahme:	18 W
Maximale Ausgangsleistung:	20 W
Arbeitstemperatur:	0~35 ° C
Bluetooth-Version:	5.0
Betriebsfrequenzbereich:	2402-2480Mhz
Abmessung der Soundbar:	60 cm x 6 cm x 6 cm
Bluetooth-Name:	DSB-2010MK2

Lieferumfang

- Soundbar
- Bedienungsanleitung
- Audiokabel (3,5 mm auf 3,5 mm)
- 2 Flachkopfschrauben (7,5 x 25 mm (Ø x L))
- Fernbedienung mit Batterien
- Netzadapter

Bitte beachten Sie – Alle Produkte können stillschweigend geändert werden.
Irrtümer und Auslassungen in der Bedienungsanleitung vorbehalten.

ALLE RECHTE VORBEHALTEN, URHEBERRECHTE DENVER
ELECTRONICS A/S

DENVER®

www.denver-electronics.com

CE



Elektrische und elektronische Geräte enthalten Materialien, Bauteile und Substanzen, die Ihrer Gesundheit oder der Umwelt schaden können, falls das Abfallmaterial (entsorgte elektrische und elektronische Geräte) nicht ordnungsgemäß entsorgt wird.

Elektrische und elektronische Geräte sind mit einer durchkreuzten Mülltonne gekennzeichnet. Dieses Symbol bedeutet, dass die elektrischen und elektronischen Geräte nicht mit dem restlichen Haushaltsmüll sondern getrennt davon entsorgt werden müssen.

In allen Städten befinden sich Sammelstellen, an denen elektrische und elektronische Geräte entweder kostenlos bei Recyclingstellen abgegeben werden können oder auch direkt eingesammelt werden. Weitere Informationen erhalten Sie bei der Umweltbehörde Ihrer Gemeinde.

Hiermit erklärt Inter Sales A/S, dass der Funkanlagentyp DSB-2010MK2 der Richtlinie 2014/53/EU entspricht. Der vollständige Text der EU-Konformitätserklärung ist unter der folgenden Internetadresse verfügbar: Bitte geben Sie „www.denver-electronics.com“ ein. Klicken Sie dann auf das Suchen-SYMBOL in der oberen Leiste der Webseite und geben Sie hier die Modellnummer „[DSB-2010MK2](#)“ ein.

Sie gelangen nun zur Produktseite. Die Funkanlagenrichtlinie (Richtlinie 2014/53/EU) finden Sie unter „[downloads/other downloads](#)“.

Betriebsfrequenzbereich:2402-2480Mhz
Max. Ausgangsleistung:20W

DENVER ELECTRONICS A/S

Omega 5A, Soeften
DK-8382 Hinnerup
Dänemark

www.facebook.com/denverelectronics