

Soundbar Brugervejledning

Betjeningsvejledning

- a. Placér soundbaren på en plan, stabil overflade. Alternativt kan du vægmontere soundbaren med de medfølgende skruer. Du kan høre lyden gennem soundbaren ved hjælp af ÉN af følgende tilslutninger:
1. Forbind hovedtelefonstikket på dit TV ved hjælp af det medfølgende lyd-kabel med 3,5 mm stik.
 2. Forbind enheden til en Bluetooth-enhed.
 3. Forbind enheden til et USB-drev (memorystick) indeholdende musikfiler.
- b. Tegningen viser tilslutning af soundbaren med forskellige tilslutningsmetoder.

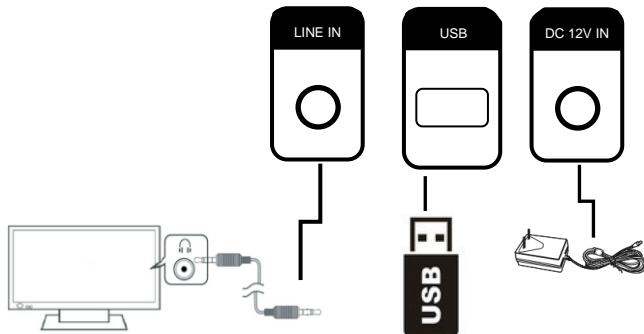



EN	DA
LINE IN	LINE IN
DC 12V IN	DC 12V IN strømindsæt

- c. Soundbarens kontrolpanel:



EN	DA
Hold down ⏻/MODE for Power On/Standby .	Hold knappen ⏻/MODE inde for at tænde/stille på standby .
Press ⏻/MODE to change the mode between: Line In -> Bluetooth -> USB Drive	Tryk på knappen ⏻/MODE for at skifte mellem tilstandene: Line In -> Bluetooth -> USB-drev
Press/Hold down ▶ / MUTE for Pause/Play . (USB Drive)	Tryk på/Hold knappen ▶ / MUTE inde for at pause/afspille . (USB-drev)
Press/Hold down ▶ / MUTE for Mute / No Mute . (Line In)	Tryk på/Hold knappen ▶ / MUTE inde for at slå lyden fra/til . (Line In)
Hold down VOL+ / ▶▶ for Volume up .	Hold knappen VOL+ / ▶▶ inde for at skruer op .
Press VOL+ / ▶▶ for Next USB Drive Song .	Tryk på knappen VOL+ / ▶▶ for at springe til næste musikfil på USB-drevet .
Hold down VOL- / ◀◀ for Volume down .	Hold knappen VOL- / ◀◀ inde for at skruer ned .
Press VOL- / ◀◀ for Previous Drive Song .	Tryk på knappen VOL- / ◀◀ for at springe til foregående musikfil på USB-drevet .

d. Valg af signalkilde vises på LED-displayet









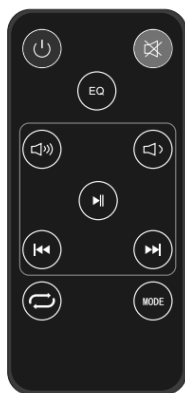

	Signalkilde Line In
	Signalkilde Bluetooth
	Signalkilde USB-drev, hvis forbundet til et USB-drev. Signalkilde USB kan ikke vælges, hvis intet USB-drev er tilsluttet.

Bemærk:

- “bt” (Bluetooth) blinker, hvis soundbaren ikke er parret med eller forbundet til en Bluetooth-enhed.
- “bt (Bluetooth) lyser konstant, hvis soundbaren er parret med eller forbundet til en Bluetooth-enhed.
- Når soundbaren stilles på standby, tænder den røde indikator.

e. Knapper på fjernbetjeningen



	Tænder produktet eller stiller det på standby
	Slår lyden fra eller til
	Skruer op for lyden
	Skruer ned for lyden
	Springer til forrige lydfil under USB-afspilning
	Springer til næste lydfil under USB-afspilning
	Starter eller pauser afspilningen under USB-afspilning
	Gentager en musikfil under USB-afspilning
	Vælger mellem forskellige equalizerindstillinger
	Vælger lydkilde

Tryk på knappen EQ for at skifte mellem forskellige equalizerindstillinger, som vist herunder.

Display	EQ-tilstand
Eq0	Normal
Eq1	Rock
Eq2	Pop
Eq3	Klassisk
Eq4	Jazz
Eq5	Country

f. Vigtig meddelelse om montering af lydbylken på en væg:

- 1) Montering af vægbeslaget må kun udføres af kvalificeret personale.
Forkert montering kan medføre alvorlig personskade og skade på ejendom! (Hvis du har tænkt selv dig at installere dette produkt, skal du kontrollere installationen, som fx elektrisk ledningsføring og blikkenslagerarbejdet, som kan være skjult inde i eller bag væggen).
- 2) Det er installatørens ansvar at kontrollere og bekræfte, at væggen kan bære den samlede belastning af produktet og vægbeslagene.
- 3) Yderligere værktøj (medfølger ikke) er krævet til installationen.
- 4) Stram ikke skrueerne for meget.
- 5) Brug en elektronisk lægtesøger til at undersøge vægtypen før boring og montering
- 6) Den foreslåede højde på væggen er 1,0-1,5 meter

Tekniske Specifikationer

Udgangseffekt:	Indgangsspænding: AC 110 - 240 V, 50/60 Hz; Udgangsspænding: DC 12 V, 2,0 A
Effektforbrug:	18 W
Maks. udgangseffekt:	20 W
Arbejdstemperatur	0~35 ° C
Bluetooth-version:	5.0
Driftsfrekvensområde:	2402-2480Mhz
Soundbarens mål:	60 x 6 x 6 cm
Bluetooth-navn:	DSB-2010MK2

Indholdet i pakken

- Soundbar
- Brugervejledning
- Lydkabel (3,5 til 3,5 mm)
- Forsænkede skruer (D x L = 7,5*25 mm) x 2
- Fjernbetjening med batterier
- Strømforsyning

Bemærk venligst - Ret til uvarslet ændring i alle produkter forbeholdes. Der tages forbehold for tekniske ændringer, fejl og mangler i manualen.

ALLE RETTIGHEDER RESERVERET, COPYRIGHT DENVER ELECTRONICS A/S

DENVER®

www.denver-electronics.com



Elektrisk og elektronisk udstyr indeholder materialer, komponenter og stoffer, der kan være skadelige for menneskers sundhed og for miljøet, hvis affaldet (kasseret elektrisk og elektronisk udstyr) ikke håndteres korrekt.

Elektrisk og elektronisk udstyr er mærket med en overkrydset skraldespand, som vist på symbolet herover. Den symboliserer, at elektrisk og elektronisk udstyr ikke må bortskaffes sammen med usorteret husholdningsaffald, men skal indsamles særskilt.

Alle kommuner har etableret indsamlingsordninger, hvor kasseret elektrisk og elektronisk udstyr gratis kan afleveres af borgerne på genbrugsstationer og andre indsamlingssteder eller bliver afhentet direkte fra husholdningerne. Nærmere information kan fås hos kommunens tekniske forvaltning.

Hermed erklærer Inter Sales A/S, at radioudstyrstypen DSB-2010MK2 er i overensstemmelse med direktiv 2014/53/EU.

EU-overensstemmelseserklæringens fulde tekst kan findes på følgende internetadresse: [Gå venligst ind på: www.denver-electronics.com](http://www.denver-electronics.com) og klik på [søge ikonet på toplinjen](#). [Skriv modelnummer: DSB-2010MK2. Gå herefter ind på produktsiden, og red direktivet er fundet under "downloads/other downloads"](#)

Driftsfrekvensområde: 2402-2480Mhz

Maximal udgangseffekt: 20W

DENVER ELECTRONICS A/S

Omega 5A, Søften

DK-8382 Hinnerup

Danmark

www.facebook.com/denverelectronics