

DENVER®

MLC-3201

PC Monitor



 Lees voor gebruik dit boekje zorgvuldig door en bewaar deze om later te kunnen

Sectie 1: Productoverzicht

1.1 - Monitortoetsen

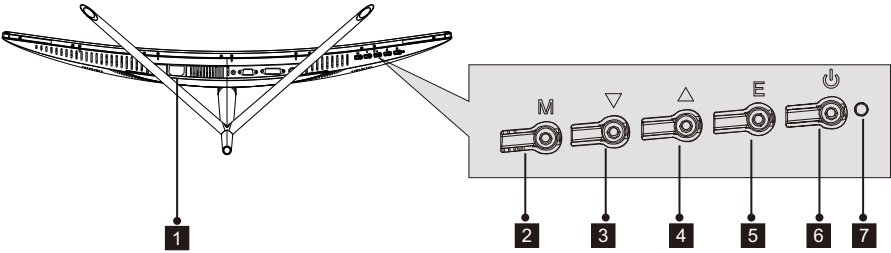

- 1 **Stroomaansluiting:** Sluit de voedingskabel aan om de monitor van stroom te voorzien.
- 2 **Menu-toets M:** Indrukken om het OSD-menu weer te geven of om submenu's te openen.
- 3 **Omlaagtoets ▼:** Indrukken om omlaag te bewegen in de menu's.
- 4 **Omhoogtoets ▲:** Indrukken om omhoog te bewegen in menu's.
- 5 **Verlaattoets E:** Indrukken om te verlaten.
- 6 **⏻ Aan:uitknop:** Indrukken om de monitor in/uit te schakelen.
- 7 **LED-indicator:** Verandert van kleur om de status aan te geven. Raadpleeg paragraaf 6.

 De toets E kan ook worden gebruikt om tussen twee kleurengamma's te wisselen wanneer een compatibele grafische kaart en HDMI- of DP-aansluitingen in gebruik zijn.

1.2 - Monitorpoorten

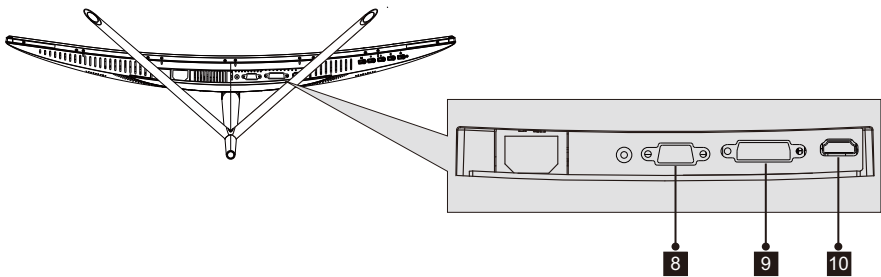

- 8 **VGA-aansluiting:** Steek het ene uiteinde van de VGA-kabel in de VGA-uitgang van de computer en het andere uiteinde in de VGA-poort van de monitor.
- 9 **DVI-aansluiting:** Steek het ene uiteinde van de DVI-kabel in de DVI-uitgang van de computer en het andere uiteinde in de DVI-poort van de monitor.
- 10 **HDMI-aansluiting:** Steek het ene uiteinde van de HDMI-kabel in de HDMI-uitgang van de computer en het andere uiteinde in de HDMI-poort van de monitor.

Sectie 2: De steun installeren

 Houd het schuim over de monitor voordat u de steun bevestigt. Volg de stappen hieronder om de installatie af te ronden.

1. Open de verpakking, haal het product eruit met het schuim nog steeds op zijn plek en plaats deze voorzichtig op een bureau of tafel.

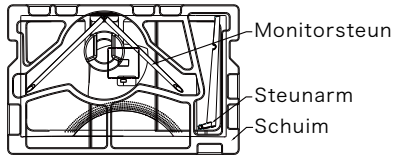

2. Haal de twee onderdelen van de steun eruit, verwijder het schuim dat de achterzijde van de monitor bedekt en druk op de knop om de steunplaat te verwijderen.

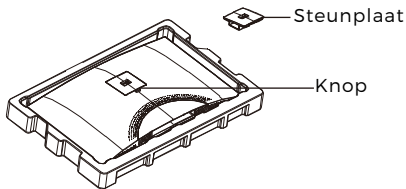

3. Gebruik de schroevendraaier en twee 12mm NR.1 schroeven om de steunplaat op de arm te bevestigen. Gebruik vervolgens de resterende 14mm steunschroeven om de basis op de arm te bevestigen.

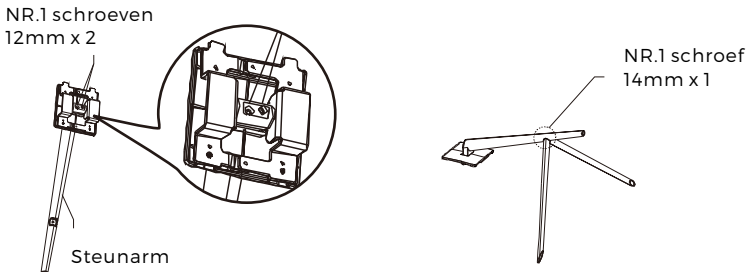

4. Steek de steunplaat in de opening op de achterzijde van de monitor. Deze dient op zijn plek te klikken. Controleer of de steun stevig op de achterzijde van de monitor is bevestigd, verwijder de monitor vervolgens uit de resterende schuimsectie en plaats deze naar wens op een tafel of bureau.

-  De steun kan eventueel weer van de monitor worden afgehaald door op de knop bij de steunplaat te drukken. Zorg ervoor dat de monitor op een vlak oppervlak ligt voordat u de arm verwijdert.

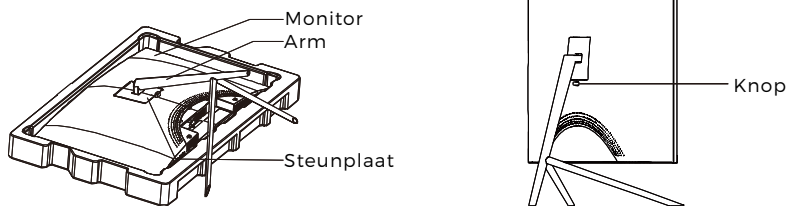

Sectie 3: Muurmontage

-  Deze monitor komt ALLEEN met schroeven die kunnen worden gebruikt wanneer de monitor op een VESA 75x75mm type montage wordt bevestigd. Er is geen VESA-montage of montage-accessoires meegeleverd.

1. Open de verpakking, haal het product eruit met het schuim nog steeds op zijn plek en plaats deze voorzichtig op een bureau of tafel. Als de monitor nog op de steun is bevestigd, verwijder dan de steun.

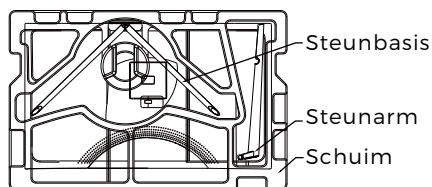

2. Haal de twee onderdelen van de steun eruit, verwijder het schuim dat de achterzijde van de monitor bedekt en druk op de knop om de steunplaat te verwijderen.

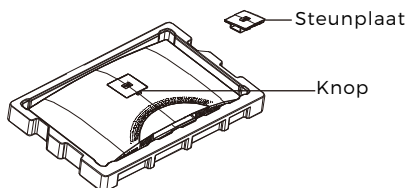

3. Verwijder de originele schroeven x 4 (1) van de opening in de achterzijde van de monitor en gebruik vervolgens de meegeleverde NR. 2 schroeven om het achterpaneel vast te zetten.

4. Volg de aanwijzingen meegeleverd met uw VESA-montagesteun of accessoires en installeer de monitor naar wens op de muur of steun. Vergeet niet de meegeleverde NR. 2 schroeven te gebruiken wanneer u iets op de achterzijde van de monitor bevestigt. Raadpleeg de afbeelding (2) voor de juiste schroefpositie wanneer u de monitor op een montagesteun bevestigt.

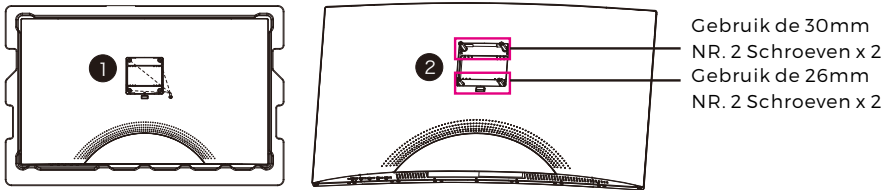

- Gebruik uitsluitend de NR. 2 Schroeven (30 mm x 2 stuks, 26mm x 2 stuks) meegeleverd met dit type installatie.
- Dank de originele schroeven niet af, omdat u deze mogelijk in de toekomst nog nodig hebt.

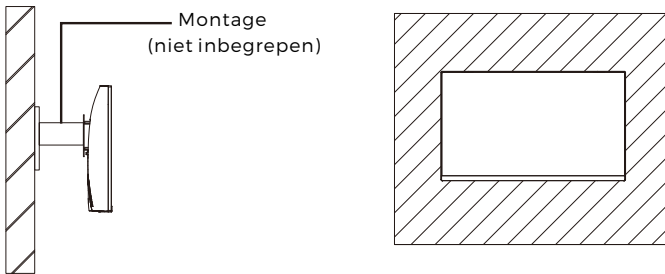

Sectie 4: Verbindingsopties

4.1 – De poortkap verwijderen

U dient eerst de poortkap te verwijderen voordat u kabels kunt aansluiten.

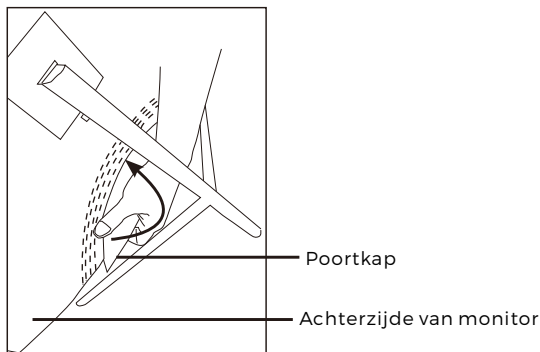

4.2 – De voedingskabel aansluiten

Sluit de meegeleverde voedingskabel aan op de voedingsingang en steek het andere uiteinde in een stopcontact.

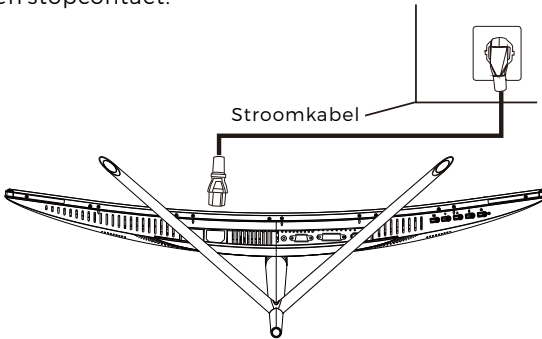

4.3 – HDMI-aansluiting

Om voor de monitor HDMI-signalen te kunnen ontvangen van een computer, dient u de HDMI-kabel te gebruiken om de monitor op de computer aan te sluiten.

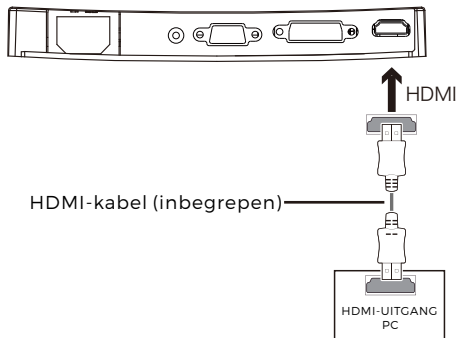

Sectie 5: Algemene bediening

1. Steek het ene uiteinde van de HDMI-kabel in de grafische kaart van uw pc

 Wij raden voor een optimale verversnelheid (oftewel "prestatie") aan een HDMI-kabel te gebruiken met de corresponderende monitoraansluiting.

2. Sluit het andere uiteinde van de kabel aan op de corresponderende aansluiting op uw monitor. Zie de afbeelding hieronder.

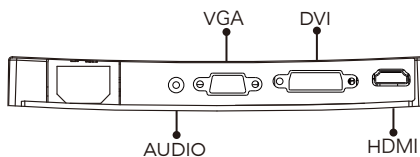

3. Sluit de voedingskabel aan op uw monitor en steek het andere uiteinde vervolgens in uw voedingsbron. Het is raadzaam een overspanningsbeveiliging met volgende spanning te gebruiken als een stopcontact niet direct bereikbaar is.
4. Zoek naar de aan-/uittoets op de monitor en druk deze in om de monitor in te schakelen. Als u de aan-/uittoets niet kunt vinden, raadpleeg dan a.u.b. Paragraaf 1.1.

Sectie 6: Indicatielampje

Dit lampje zit op de onderzijde van de monitor.

Onderaanzicht

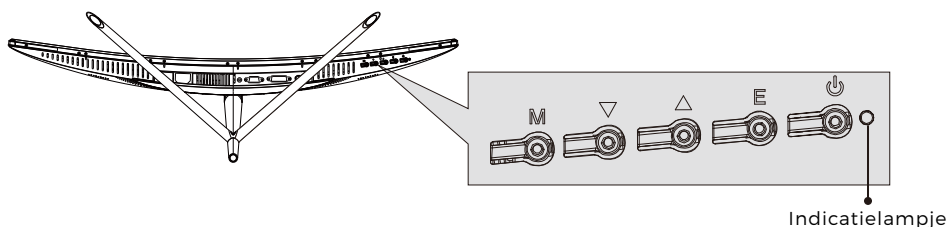

Een constant blauw lampje geeft aan dat de voeding is ingeschakeld en de monitor normaal werkt. Een knipperend blauw lampje betekent dat er geen videobron wordt waargenomen. Een rood lampje betekent dat er geen horizontaal of verticaal signaal wordt waargenomen of dat de spanning te laag is. Controleer a.u.b. of uw computer is ingeschakeld en alle videokabels volledig zijn ingestoken en/of aangesloten.

Sectie 7: ECO-modi en Gameplus wisselen

1. Druk op een van de toetsen (M, ▼, ▲, E, ⏻) om het navigatievenster te activeren.



2. Druk op de toets ▼ om van Gameplus-modus te wisselen. Kies het corresponderende game-icoontje op basis van het type game. Deze game-icoontjes zijn hoofdzakelijk ontworpen om uw mikpunt te optimaliseren tijdens schietspellen, al kunnen ze ook worden gebruikt voor andere scenario's.



3. Druk op de toets ▲ om van ECO-modus te wisselen. Deze modi bevatten Standaard, Tekst, Film, Game, FPS en RTS, en kunnen worden gebruikt om de instellingen te optimaliseren op basis van uw activiteit. De standaard modus is geschikt voor de meeste activiteiten.



ALLE RECHTEN VOORBEHOUDEN, AUTEURSRECHT DENVER
ELECTRONICS A/S

DENVER®

www.denver-electronics.com

CE



Elektrische en elektronische apparatuur bevatten materialen, componenten en stoffen die schadelijk kunnen zijn voor uw gezondheid en het milieu, indien de afvalproducten (afgedankte elektrische en elektronische apparatuur en batterijen) niet correct worden verwerkt.

Elektrische en elektronische apparatuur is gemarkeerd met het doorgekruiste vuilnisbaksymbooltje, zoals hierboven afgebeeld. Dit symbool is bestemd om de gebruiker er op te wijzen dat elektrische en elektronische apparatuur niet bij het overige huisvuil mogen worden weggegooid, maar gescheiden moeten worden ingezameld.

Alle steden hebben specifieke inzamelpunten, waar elektrische en elektronische apparatuur bij recyclestations of andere inzamellocaties kosteloos ingeleverd kunnen worden. In bepaalde gevallen kan het ook aan huis worden opgehaald. Vraag om meer informatie bij uw plaatselijke autoriteiten.

DENVER ELECTRONICS A/S
Omega 5A, Soefton
DK-8382 Hinnerup
Denmark
facebook.com/denverelectronics