

**DENVER**<sup>®</sup>  
denver-electronics.com



**CÂMARA PARA CRIANÇAS**

**KCA-1310**

**[www.facebook.com/denverelectronics](http://www.facebook.com/denverelectronics)**

## Aspeto

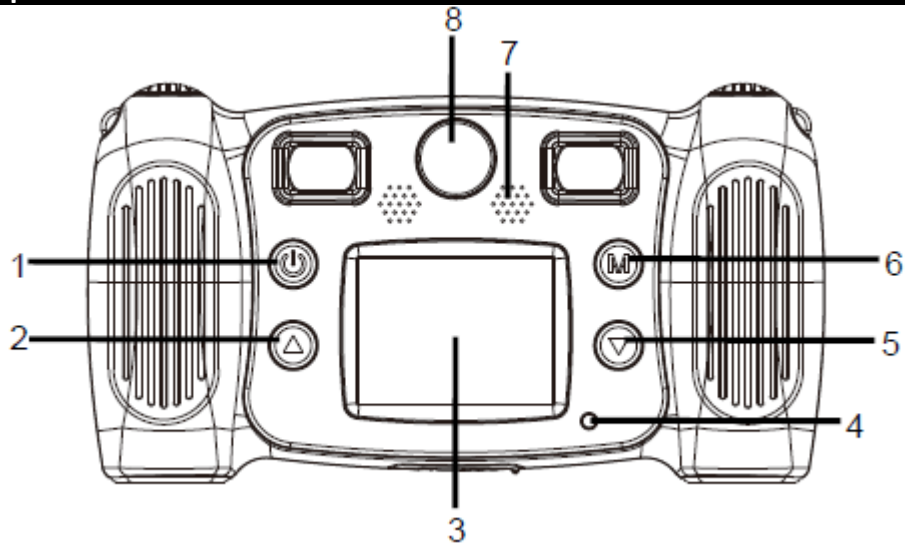

1. Botão de ativação
2. Botão subir página
3. LCD
4. Luz do indicador Ocupado
5. Botão descer página
6. Botão Modo
7. Altifalante
8. Lente Frontal

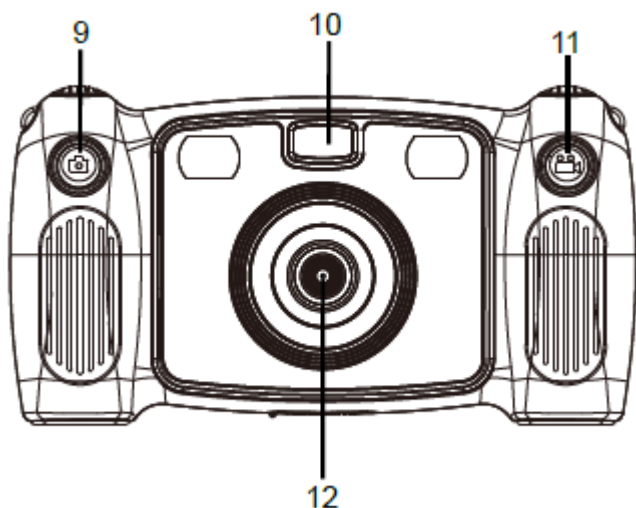

- 9. Botão para tirar fotografias
- 10. Entrada de Luz
- 11. Botão de gravação
- 12. Lente Traseira

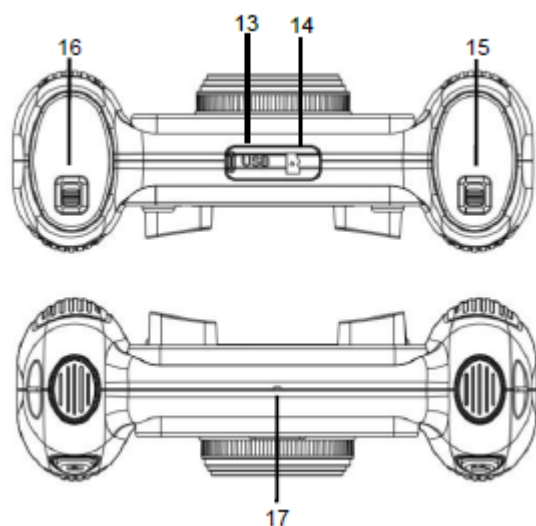

- 13. Micro USB
- 14. Cartão Micro SD
- 15. Fecho da Porta das Pilhas
- 16. Fecho da Porta das Pilhas
- 17. Microfone

### Começar a usar

1. Substituir as 4\* pilhas AA (não incl.)
  - 1.1. Pode substituir as pilhas fazendo deslizar o fecho da porta do compartimento das pilhas conforme mostrado na figura abaixo.
  - 1.2. Colocar na câmara 4\* pilhas AA na posição correta.

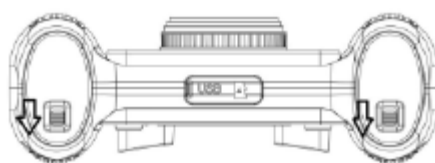

2. Como usar o cartão de memória

2.1. Inserir corretamente o cartão TF no suporte do mesmo de acordo com as instruções que estão junto do suporte do cartão..

2.2. Para remover o cartão TF, premir ligeiramente a extremidade do cartão de memória, o cartão será ejetado.

Nota: A câmara não está equipada com memória integrada. Inserir o cartão de memória antes de usar. Antes de usar a câmara, é obrigatório formatar o cartão de memória na câmara.

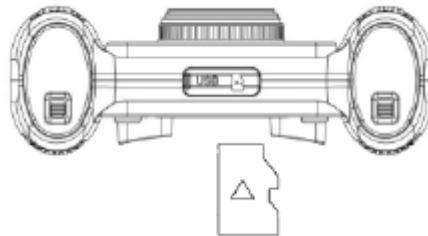

### 3. Ligar/desligar

3.1. Ligar: Premir levemente o Botão de alimentação o ecrã ligar-se-á e a câmara será iniciada.



3.2. Desligar: Premir o Botão de Alimentação durante 3 segundos quando a câmara está no estado inativo para desligar.

3.3. Desligamento automático do ecrã: O ecrã desligará automaticamente quando a câmara estiver no estado inativo muito tempo para poupar energia.

3.4. Desligar quando a câmara não tiver carga. Quando a quantidade de carga da bateria for muito reduzida, será apresentado um ícone de no ecrã LCD, a solicitar que a carregue. Quando o ícone ficar intermitente a câmara desligar-se-á automaticamente.

### 4. Modo de gravação, de fotografia, de reprodução e definições do sistema

#### 4.1. Modo de gravação

Depois de ligada, a câmara entrará no modo de gravação de vídeo diretamente e no modo de visualização, premir levemente o Botão de Gravação para iniciar a gravação de vídeo; premir levemente de novo para parar a filmagem. Premir brevemente o botão ou o botão descer página para escolher o efeito de cor das imagens, existem sete tipos de efeitos de cor, tal como normal, preto e branco, retro, negativo, vermelho, verde, azul.

#### 4.2. Modo de Fotografia

Quando ligar a câmara, pode premir levemente o botão para tirar fotografias para entrar no modo de fotografia, premir levemente de novo para tirar a sua fotografia. Em seguida premir levemente o botão subir página ou descer página para juntar fotogramas diferentes. E pode premir demoradamente o botão modo para entrar em tirar fotografia para uma temporização de 5s.





Dicas: Pode ativar a entrada de luz ao premir demoradamente o botão gravar quando a luz está escura. Quando pretender a temporização automática, pode premir demoradamente o botão tirar fotografia para alternar a lente frontal. Pode entrar na ampliação digital ao premir demoradamente o botão subir página.



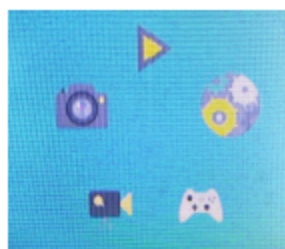

Premir demoradamente o botão subir página para aumentar e premir demoradamente o botão descer página para diminuir.

#### 4.3. Modo de Reprodução

No modo gravação ou no modo fotografia, pode premir brevemente o botão modo . O ecrã LCD exibirá da seguinte forma:



Pode premir brevemente o botão subir página  e o botão descer página  para mudar os modos. Seguidamente premir brevemente o botão modo  para confirmar o modo escolhido e depois premir brevemente o botão ligar  para sair do mesmo.



-  : Modo de Gravação
-  : Modo de Reprodução
-  : Jogo
-  : Modo de Fotografia
-  : Definições do sistema

Visualiza os vídeos e fotografias tiradas de uma das seguintes formas:





1. Deve premir o botão para entrar no modo de reprodução conforme as etapas acima, e premir o botão para baixo para selecionar o vídeo ou a fotografia conforme pretendido.

Para reproduzir um vídeo, premir o botão modo para iniciar, premir o botão modo novamente para pausar os dispositivos de reprodução e premir o botão ligar para parar a reprodução de vídeos. Na secção reprodução, premir o botão subir página ou o botão descer página para fazer deslocar as fotografias e os vídeos, pode premir o botão modo para entrar no modo que escolheu.

2. Ligar a câmara a um computador usando o cabo USB fornecido para visualizar os seus vídeos e fotografias registados.

3. Premir brevemente o botão gravar  para entrar no menu apagar e pode premir brevemente o botão modo  para confirmar a sua escolha para apagar um ou todos os ficheiros e premir o botão ativação rápida  para sair do menu.

#### 4.4. Definições do sistema

Pode entrar nas definições do sistema como acima referido, premir brevemente o botão subir página  ou o botão descer página  para escolher e premir brevemente o botão modo  para confirmar, depois premir brevemente o botão ligar  para sair do menu.

As funções são as seguintes:

1. Resolução: 1,3M (1280×960), 3M (2048×1536), 5M (2592×1944)
2. Tamanho do filme: FHD (1920×1080), HD (1280×720), 640 (640×480)
3. Frequência de potência: 50 Hz, 60 Hz
4. Poupança de Energia: Selecionar DESLIGADA/1 min/3 min/5 min/Sair. Para conservar a energia da bateria, a câmara desligar-se-á se não for premida nenhuma tecla durante o tempo selecionado
5. Datador: desligado, Data, Data e Hora
6. Data e Hora: definir a data e a hora das máquinas fotográficas
7. Idioma: definir o idioma das máquinas fotográficas
8. Formato: Apaga todos os dados no cartão SD
9. Reiniciar Tudo: Reinicia as definições da câmara para as predefinições de fábrica

#### 5. Ligar ao PC

A câmara tem uma função de ligar e reproduzir. Ligar o dispositivo Ligado ao computador com o cabo USB e o modo pode ser automaticamente mudado para o disco rígido amovível. Será exibido o ícone de disco amovível na janela do "Meu Computador". Os ficheiros de imagens e de vídeo que filmou estão memorizados no disco amovível na pasta H: \ DCIM\100MEDIA (H é este disco amovível do equipamento);



Nota: Durante a transferência de ficheiros, é proibido desligar a ligação USB tal como retirar o cartão de memória, para evitar a perda de dados.

## Parâmetros técnicos

Sensor de imagem	Sensor de imagem CMOS de 1,3 megapixéis
Modo de função	Gravação, fotografar, reprodução
Ecrã LCD	Ecrã LCD 2.0"
Resolução de imagem	1.3M(1280×960), 3M(2048×1536), 5M(2592×1944)

Resolução de vídeo	HD (1280×720), 640 (640×480)
Armazenamento médio	Cartão TF (Suporte máximo de 32GB)
Porta USB	USB 2.0
Fonte de alimentação	4* pilhas AA externas
Idioma dos menus	Inglês/Alemão/Espanhol/Francês/Italiano/Holandês
Poupança de Energia	1 min./3 min./5 min./DESLIGADO
Requisitos de sistema operativo	Windows XP/Vista/7/8, Mac 10.8

Nota: A especificação de design do produto é feita com base em informações atualizadas ao compilar este manual do produto. A especificação está sujeita a alteração sem aviso prévio. O produto é referente à câmara atual. Quando a câmara falha devido a queda e deve de iniciar a mesma.

# DENVER®

[www.denver-electronics.com](http://www.denver-electronics.com)



Equipamentos elétricos e eletrônicos, bem como as pilhas que os acompanham, contêm materiais, componentes e substâncias que podem ser perigosos à sua saúde e ao meio ambiente, caso o lixo (equipamentos elétricos e eletrônicos deitados fora, incluindo pilhas) não sejam eliminados corretamente.

Os equipamentos elétricos e eletrônicos, bem como as pilhas, vêm marcados com um símbolo composto de um caixote do lixo e um X, como mostrado abaixo. Este símbolo significa que os equipamentos elétricos e eletrônicos, bem como pilhas, não devem ser deitados fora em conjunto com o lixo doméstico, mas separadamente.

Como utilizador final, é importante que envie as suas pilhas usadas para uma unidade de reciclagem adequada. Assim, certamente as pilhas serão recicladas de acordo com a legislação e o meio ambiente não será prejudicado.

Todas as cidades possuem pontos de recolha específicos, onde os equipamentos elétricos e eletrônicos, bem como as pilhas, podem ser enviados gratuitamente para estações de reciclagem e outros locais de recolha ou recolhidos sua própria casa. O departamento técnico da sua cidade disponibiliza informações adicionais em relação a isto.

O(a) abaixo assinado(a) Inter Sales A/S declara que o presente tipo de equipamento de rádio KCA-1310 está em conformidade com a Diretiva 2014/53/EU. O texto integral da declaração de conformidade está disponível no seguinte endereço de Internet: [www.denver-electronics.com](http://www.denver-electronics.com) e, em seguida, clicar no **ÍCONE de pesquisa na linha superior do sítio web. Escrever o número do modelo: KCA-1310** Agora, entrar na página do produto e a diretiva relativa aos equipamentos de rádio encontra-se em transferências/outras transferências

Alcance operacional da frequência:

Potência de saída máxima:

Importador:

DENVER ELECTRONICS A/S

Omega 5A, Soeften

DK-8382 Hinnerup

Dinamarca

[www.facebook.com/denverelectronics](https://www.facebook.com/denverelectronics)

