



KAMERA FOR BARN

KCA-1310

www.facebook.com/denverelectronics

Utseende

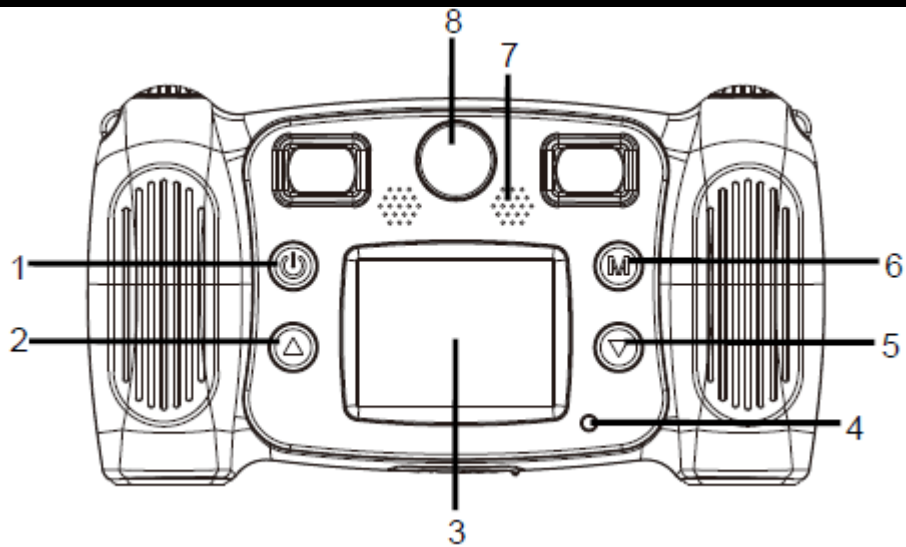

1. Strømknapp
2. Side oppknapp
3. LCD
4. «Opptatt»-indikatorlys
5. Side nedknapp
6. Mode-knapp
7. Høytaler
8. Fremre objektiv

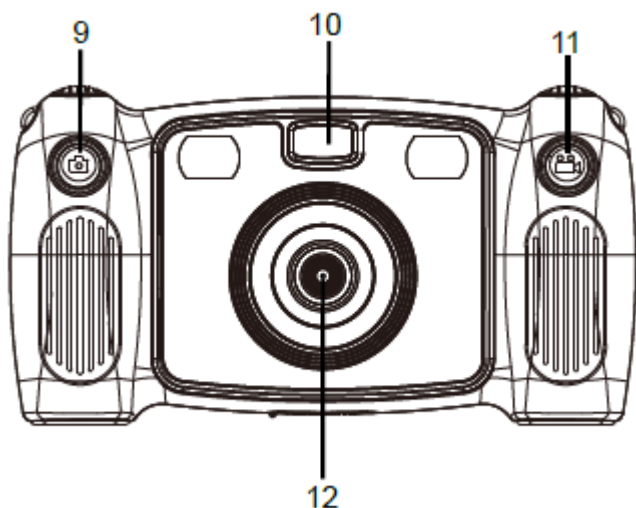

- 9. Knapp å ta bilder
- 10. Blits
- 11. Opptaksknapp
- 12. Bakre objektiv

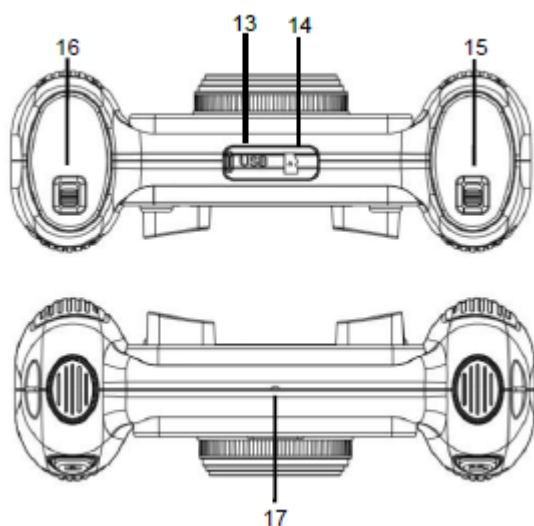

- 13. mikro-USB
- 14. Mikro SD-kort
- 15. Batteridør-åpner
- 16. Batteridør-åpner
- 17. Mikrofon

Begynn å bruke

1. Erstatt 4 AA-batterier (ikke inkludert)
 - 1.1. Du kan åpne batteridør-åpneren som vist på figuren under.
 - 1.2. Sett inn 4 AA-batterier riktig vei inn i kameraet.

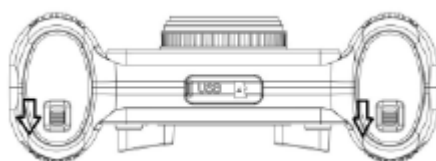

2. Hvordan man bruker minnekortet
 - 2.1. Sett TF-kortet korrekt inn i kortholderen som vist på instruksjonen ved siden av kortholderen.

2.2. For å ta ut TF-kortet, trykk forsiktig på enden av minnekortet, og kortet vil komme ut.

Merk: Kameraet er ikke utstyrt med innebygd minne. Sette inn minnekortet før bruk. Før du bruker kameraet, må minnekortet i kameraet formateres.

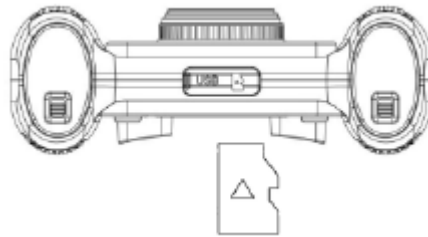

3. Av/på

3.1. Slå på: Trykk kort på av/på-knappen,  skjermen vil komme på, og kameraet vil starte.





3.2. Slå av: Hold av/på-knappen  inne i 3 sekunder når kameraet er i inaktiv tilstand, for å skru det av.

3.3. Autoskjerm av: Skjermen vil slås av automatisk i tiden kameraet er i inaktiv tilstand for å spare strøm.



3.4. Slå av kameraet hvis det er lite strøm i batteriet. Når det er svært lite strøm i batteriet, vil symbolet  vises på skjermen for å minne deg på å lade opp batteriet. Når ikonet blinker, vil kameraet skrus av automatisk.

4. Opptaksmodus, fotomodus, avspillingsmodus og systeminnstillinger.

4.1. Opptaksmodus

Når kameraet er på, vil det gå rett inn i videoopptaksmodus. I forhåndsvisningsmodus, trykk kort på opptaksknappen  for å starte videoopptaket. Trykk kort på den igjen for å slutte å ta opp. Trykk kort på «bilde opp»-knappen  eller «bilde ned»-knappen  for å velge fargeeffekt på bilder, det er sju forskjellige fargeeffekter, som er normal, svart-hvitt, retro, negativ, rød, grønn og blå.

4.2. Fotomodus

Når du skruer på kameraet ditt, kan du trykke kort på knappen for å ta bilder  for å komme inn i fotomodus. Trykk kort igjen for å ta bildet. Trykk deretter kort på side opp-knappen  eller side ned-knappen  for å sette sammen forskjellige bilder. Og hold «modus»-knappen lenge inne for å innstille tidsutløser for å ta bilde om 5 sek.





Tips: Du kan slå på blitsen ved å holde «innspilling»-knappen lenge inne når det er blitt mørkt. Når du vil ta bilde med tidsinnstilling, holder du inne «ta bilde»-knappen for å veksle til fremre objektiv. Du kan gå bruke digital søke-funksjon ved å holde inne «side opp»-knappen.

Hold inne «side opp»-knappen for å forstørre, og hold inne «side ned»-knappen for å minimere.

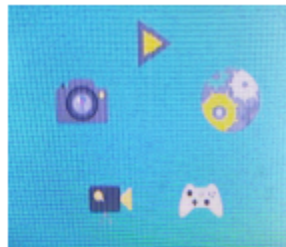
4.3. Avspillingsmodus

I innspilling-modus eller bilde-modus, kan du trykke raskt på «modus»-knappen . LCD-displayet vil vise det følgende:



Du kan trykke raskt på «side opp»-knappen  og «side ned»-knappen  for å endre moduser. Trykk deretter raskt på «modus»-knappen  for å bekrefte valget, deretter trykk raskt på «strøm»-knappen  for å avslutte.

 : Opptaksmodus

 : Avspillingsmodus

 : Spill

 : Bildemodus



 : Systeminnstillinger

Du kan se de innspilte videoene og fotografiene på en av de følgende måtene:





1. Trykk på knappen for å komme inn i avspillingsmodus som gitt ovenfor. Trykk deretter ned-knappen for å velge video eller foto etter ønske.

For å spille av en video trykker du «modus»-knappen for å starte, trykk «modus»-knappen en gang til for å pause videoer og trykk «strøm»-knappen for å avslutte videoavspilling. I avspilling-delen trykker du «side opp»-knappen eller «side ned»-knappen for å bla i bilder og videoer. Du kan trykke «modus»-knappen for å gå til modus-valg.

2. Koble kameraet ditt til en datamaskin ved å bruke den vedlagte USBEK-ledningen, for å se videoene og bildene du har tatt.

3. Trykk raskt på «avspilling»-knappen  for å gå til sletting-menyen, og trykk raskt «modus»-knappen  for å bekrefte sletting av en eller alle filene, og trykk raskt på «strøm»-knappen  for å gå ut av menyen.

4.4. Systeminnstillinger

Du kan gå inn i systeminnstillingene som over, trykk raskt «side opp»-knappen  eller «side ned»-knappen  for å velge og trykk raskt på «modus»-knappen  for å bekrefte, trykk deretter kort på «strøm»-knappen  for å gå ut av menyen.

Funksjonene er som følger:

1. Oppløsning: 1,3 M (1280 × 960), 3 M (2048 × 1536), 5 M (2592 × 1944)
2. Filmstørrelse: FHD (1920 × 1080), HD (1280 × 720), 640 (640 × 480)
3. Strømfrekvens: 50 Hz, 60 Hz
4. Batterisparing: Velg AV/1 min/3 min/5 min/avslutt. For spare på batteriene vil kameraet skru seg av hvis man ikke trykker på noen knapper i løpet av den valgte tidsperioden.
5. Datostempel: Av, Dato, Dato & Tid
6. Dato og tid: Stille inn kameraets dato og tid
7. Språk: Stille inn kameraets språk
8. Formatering: Slett alle data på SD-kortet
9. Tilbakestill alt: Tilbakestill kameraet til fabrikkinnstillingene

5. Koble til datamaskin

Kameraet har en plug-and-play-funksjon. La enheten være på og koble den til datamaskinen med USBEK-ledningen. Da kan modusen automatisk skiftes til den flyttbare harddisken. Ikonet for den flyttbare harddisken vil vises i "Min datamaskin"-vinduet. Bildene og video-filene du har tatt blir lagret i den flyttbare harddisken H: \ DCIM\100MEDIA-mappen (H er den flyttbare harddisken).



Merk: Under nedlasting av filene kan du ikke koble fra USBEK-ledningen, og du kan heller ikke plugge ut minnekortet mens USBEK-en er koblet til, da dette vil føre til tap av data.

Tekniske parametere

Bildesensor	1,3 megapiksler CMOS-bildesensor
Funksjonsmodus	Opptak, foto, avspilling
LCD skjerm	2,0" LCD-skjerm
Bildeoppløsning	1,3 M (1280 × 960), 3 M (2048 × 1536), 5 M (2592 × 1944)
Videooppløsning	HD (1280 × 720), 640 (640 × 480)
Lagringsmedium	TF-kort (støtter maksimalt 32 GB)
USB-inngang	USBEK 2.0
Strømforsyning	Tilbehør 4 AA-batterier
Menyspråk	Engelsk / Tysk / Spansk / Fransk / Italiensk / Nederlandsk
Strømsparing:	1 min/3 min/5 min/AV
Krav til operativsystem	Windows XP/Vista/7/8, Mac 10.8

Merk: Spesifikasjonene for produktutformingen er basert på oppdatert informasjon på det tidspunktet denne bruksanvisningen ble satt sammen. Spesifikasjonene kan endres uten ytterligere varsel. Produktet er det faktiske kameraet. Om kameraet krasjer som følge av fall, start kameraet på nytt.

MED ENERETT, OPPHAVSRETT DENVER ELECTRONICS A/S

DENVER®

www.denver-electronics.com



Elektrisk og elektronisk utstyr og batterier inneholder materialer, komponenter og stoffer som kan være farlige for helse og miljøet, hvis avfallet (kasserte elektriske og elektroniske produkter og batterier) ikke håndteres riktig.

Elektrisk og elektronisk utstyr og batterier er merket med en søppelbøtte med kryss over, se nedenfor. Dette symbolet betyr at elektrisk og elektronisk utstyr og batterier ikke må kastes sammen med annet husholdningsavfall, men skal avhendes separat.

Som sluttbruker er det viktig at du sender inn dine brukte batterier til korrekt avfallsordning. På denne måten sikrer du at batteriene blir resirkulert i henhold til lovverket, og ikke skader miljøet.

Alle byer har etablert innsamlingspunkter, hvor elektrisk og elektronisk utstyr og batterier kan enten sendes gratis til gjenvinningstasjoner og andre innsamlingssteder, eller bli hentet direkte fra husholdningene. Mer informasjon er tilgjengelig hos lokale tekniske avdelinger.

Herved erklærer Inter Sales A/S at radioutstyrstypen KCA-1310 er i overensstemmelse med direktiv 2014/53/EU. EU-overensstemmelseserklæringens fulle tekst kan man finne på følgende internettadresse: www.denver-electronics.com, og klikk deretter på søkeikonet øverst på nettsiden. Skriv modellnummer: KCA-1310 Gå deretter til produktsiden, så finner du RED-direktivet under nedlastinger/andre nedlastinger
Operativt frekvensområde:
Maks. Utangseffekt:

Importert av:
DENVER ELECTRONICS A/S
Omega 5A, Soefften
DK-8382 Hinnerup
Danmark
www.facebook.com/denverelectronics