

HÄLSO- OCH SÄKERHETSVARNINGAR:

FÖR ATT MINSKA PERSONLIGA SKDADOR OCH OBEHAG, SÄKERSTÄLL ATT ANVÄNDARE AV DENVER VRC-22 HAR LÄST ALLA VARNINGAR NEDANFÖR NOGGRANT INNAN DENVER VRC-22 ANVÄNDS.

Innan du använder DENVER VRC-22:

Läs och följ alla inställningar och användarinstruktioner som medföljer användarmanualen för DENVER VRC-22.

Undvik att använda DENVER VRC-22 modellen när du är trött eller under stress, då det kan öka din mottaglighet för negativa symtom.

Vi rekommenderar att du uppsöker en läkare innan du använder DENVER VRC-22 om du är havande, upp till åren kommen, redan har existerande avvikande binokulärt seende eller psykiska störningar, eller lider av ett hjärtfel eller andra allvarliga medicinska tillstånd.

Anfall:

Vissa människor kan drabbas av yrsel, anfall, epileptiska anfall eller tillfällig medvetlöshet som utlöses av ljus som blinkar eller mönster, och detta kan inträffa medan de tittar på TV, spelar videospel eller använder VR-glasögon, även om de har aldrig upplevt detta tidigare. Sådana anfall är mer vanliga hos barn och ungdomar under 20 år. Någon som har haft ett anfall, förlust av medvetenhet, eller andra symtom associerad till ett epileptiskt tillstånd bör rådfråga en läkare innan man använder DENVER VRC-22.

Barn:

DENVER VRC-22 ska inte användas av barn under 13 år, eftersom små barn är i en kritisk period i sin visuella utveckling. Vuxna bör övervaka barn (13 år och äldre) som använder eller har använt DENVER VRC-22 noga för något av de symtom som beskrivs ovan, och bör begränsa tiden som barn över 13 år tillbringar med DENVER VRC-22 för att se till att de tar pauser under användning. Långvarig användning bör undvikas, eftersom detta kan ha en negativ inverkan på hand-öga-koordination, balans och förmågan att hantera flera saker samtidigt.

Risk för kvävning:

Barn under 3 år ska inte leka med DENVER VRC-22 eftersom de kan bli kvävda av remmarna på VR-hjälmen.

Allmänna försiktighetsåtgärder:

- Använd endast DENVER VRC-22 i en säker miljö.
- Var medveten om din omgivning, innan du använder den. Användning av DENVER VRC-22 kan orsaka förlust av balans.
- För en säker upplevelse, sitt medan du använder den.
- Bär aldrig DENVER VRC-22 medan du befinner dig i ett fordon i rörelse, såsom en bil, buss eller tåg, eftersom detta kan öka din mottaglighet för negativa symtom.
- Ta minst 10 till 15 minuters paus efter var 30:e minut, även om du inte tror att behöver den.

Gummiskydd:

För att undvika att trycka på telefonknapparna under användning, har vi inkluderat 3 stycken gummikuddar. För in gummikuddarna i telefonhållaren i enlighet med placering av telefonens knappar. Se nedan.

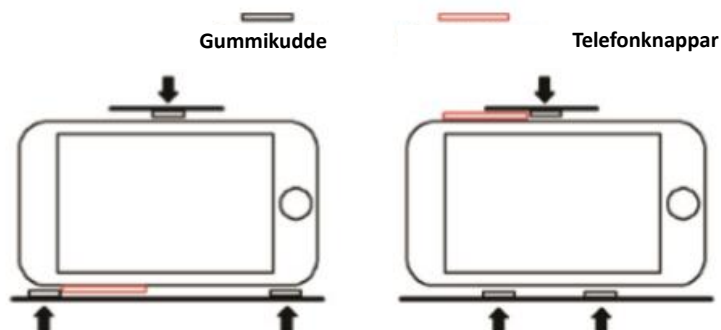

Funktioner:

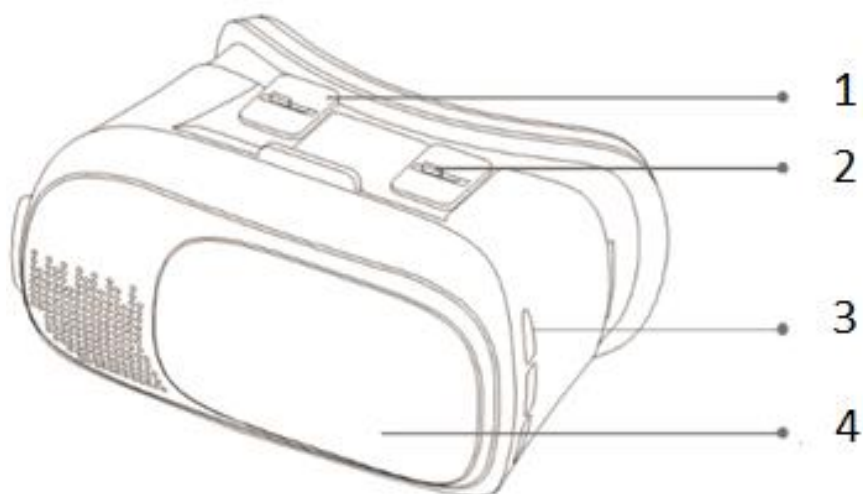

1. Justera avståndet till linserna. Justera genom att trycka framåt eller bakåt.
2. Justera linserna för att matcha dina pupiller. Justera genom att skjuta till vänster eller höger.
3. Vänster sida ingång för hörlur.
4. Framsidan kan öppnas för att använda telefonens kamera.

Skjutbar Panel:

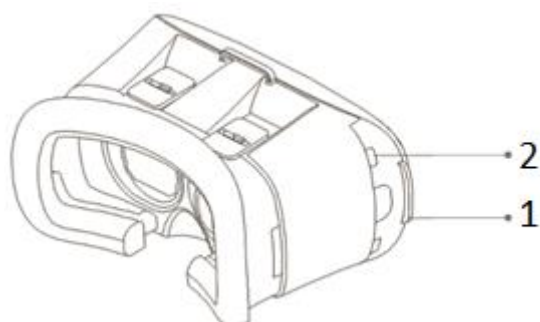

SWE-2

1. Ta ut hållaren - Sätt telefonen i hållaren och skjut in hållare igen.
2. Du kan sätta in hörlurskabeln här.

Använda VR-glasögon:

1

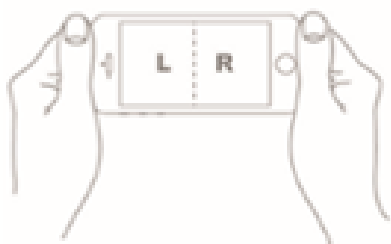

2

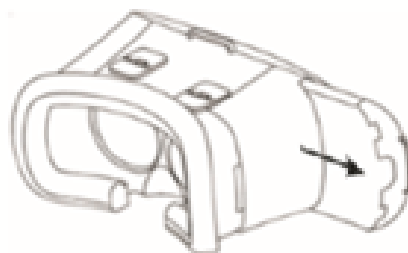

1. Se till att appen eller filmen är i läget delad skärm, innan du sätter i telefonen i telefonfacket.
2. Släpp telefonhållaren från höger sidan på VR-glasögonen och sätt i telefonen.

3

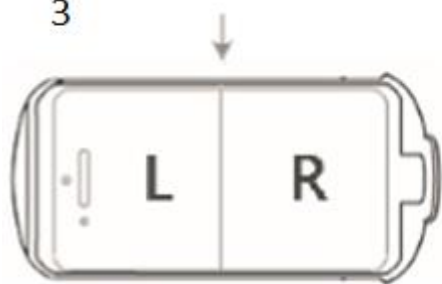

4



3. Kontrollera att telefonen är centrerad i hållaren.

4



4. Om VR APP och telefonen stöder funktionen med gyroskop. Du kan sedan styra visningsvinkeln genom att luta huvudet.

VR program för telefoner.

Sök efter "VR" i IOS APP-butik, Google Play-butik och på Youtube. Observera att inte alla VR program fungerar med telefonen och VR glasögonen.

Exempel på APPAR/VR spel:

VR Crazy cykellopp

VR sniper

VR-berg-och-dalbanan

Gatuvissning 360° video med Google från alla dina favoritplatser runt om i världen

Observera att vi inte kan garantera tillgängligheten i de ovanstående spelen/apparna inom den närmaste framtiden. Observera att vi inte ger stöd för dessa APPAR/Spel.

Bluetooth-fjärrkontroll

Bruksanvisning för Android/IOS

Ihoppning med Bluetooth

Håll På/Av-knappen till dess att LED-lampan för fjärrstyrning tänds. Bluetooth-fjärrkontroll är nu redo för ihoppning. Sök i modell nr VRC-22 med fjärrstyrning i enheten och para ihop.

A: Musikläge Videoläge

1. @+A är för Musikläge. Volymen styrs med styrspak i standardmodellen. A för paus eller spela; C/D för volym.
2. Vissa mobilvarumärken stöder uppspelningen med video i musikläget. A för att spela upp, pausa och tryck och håll länge för snabbspolning framåt.

B: Spelläge (liggande)

1. @+B är för liggande spelläge med spelkonsol. Riktningen styrs med styrspak, D för att skjuta, A för att ta bort. Det beror på tangentbordets uppsättning för de olika mobilmärken.

C: VR-läge, läge för självutlösare, videoläge

1. @+C växlar till VR-läge. När du spelar spelet, kontrolleras riktningen med styrspaken, knappen på framsidan för att skjuta och ta fart.
2. @+C växlar till läget självutlösare. Vissa mobilmärken kanske inte stöder självutlösare. Självutlösare för musläge rekommenderas för att kopplas med @+D.
3. @+C växlar till videoläge när kontrollen för styrspaken spolas snabbt framåt och bakåt. Vissa mobilmärken kanske inte har stöd för volymkontroll.

D: Musläge, läge för självutlösare

1. @+D växlar till musläge när styrspaken kontrollerar musen, C/D för volym och A/B för att bekräfta och avsluta.
2. När vissa mobilmärken inte ska användas i läget för självutlösare, föreslås att musläget används.

E: Apple IOS operativsystem

Sidoknappen måste vridas mot IOS för att förverkliga en mobil anslutning, på grund av det öppnade IOS operativsystemet. C-knappen är för självutlösare och C/B för volym upp och ner, A för dämpning.

F: Enkla användarinstruktioner

Öppna batteriluckan, se längst ned på batteriluckan vid telefonens belysning för att se enkel tillämpning av drift om fjärrkontrollen är ansluten till Android telefonen, och om standard tangentbord inte visas ska du stänga av fjärrkontrollen. Observera att denna fjärrkontroll endast fungerar med vissa appar och spel. Den kan inte användas för alla appar och spel.

Beskrivning av knappar

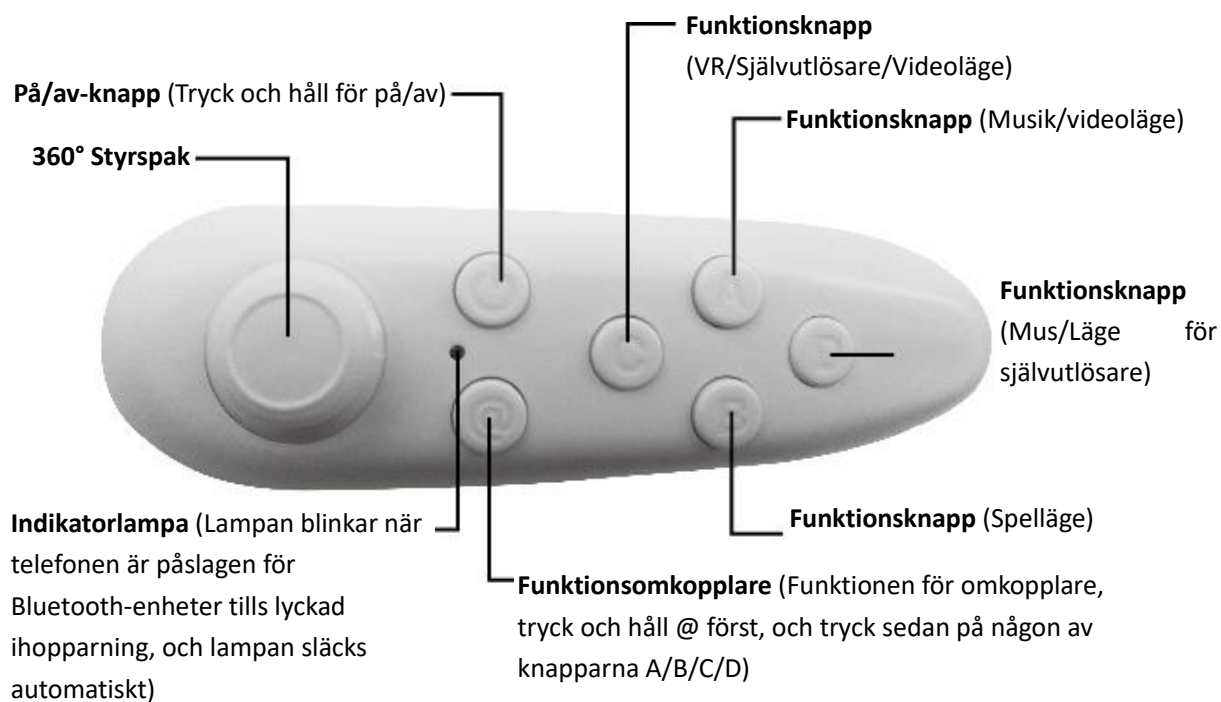

Växla mellan Android och Apple



MED ENSAMRÄTT, UPPHOVSRÄTT DENVER ELECTRONICS A/S

DENVER®

www.denver-electronics.com



Elektrisk och elektronisk utrustning och tillhörande batterier innehåller material, komponenter och ämnen som kan vara skadliga för hälsan och miljön om avfallet (kasserad elektrisk och elektronisk utrustning och batterier) inte hanteras korrekt.

Elektrisk och elektronisk utrustning och batterier är märkta med en symbol i form av en överstruken soptunna (syns nedan). Denna symbol visar att elektrisk och elektronisk utrustning och batterier inte bör slängas tillsammans med annat hushållsavfall, utan ska istället slängas separat.

Som slutanvändare är det viktigt att du lämnar in dina använda batterier i en för ändamålet avsedd facilitet. På det viset säkerställer du att batterierna återvinns lagenligt och att de inte skadar miljön.

Alla kommuner har etablerat uppsamlingsställen där elektrisk och elektronisk utrustning och batterier antingen kan lämnas in kostnadsfritt i återvinningsstationer eller hämtas från hushållen. Vidare information finns att tillgå hos din kommuns tekniska förvaltning.

Importör:

DENVER ELECTRONICS A/S

Omega 5A, Soefte

DK-8382 Hinnerup

Danmark

www.facebook.com/denverelectronics

Inter Sales A/S förklarar härmed att denna modell DENVER VRC-22 överensstämmer med väsentliga krav och övriga relevanta bestämmelser i direktivet 2014/53/EU.

En kopia av försäkran om överensstämmelse finns på

Inter Sales A/S

Omega 5A, Soefte

DK-8382 Hinnerup

Danmark