

DENVER®
denver-electronics.com

Gebruikshandleiding

DAB+/DAB FM-radio

DENVER DAB-38



AUTEURSRECHT DENVER ELEKTRONICA A/S
www.denver-electronics.com
www.facebook.com/denverelectronics

BELANGRIJKE VEILIGHEIDSINFORMATIE



Dit symbool betekent dat er belangrijke gebruik- en onderhoudsinstructies aanwezig zijn in de documentatie meegeleverd met dit apparaat



Dit symbool betekent dat er gevaarlijke spanning binnenin dit product aanwezig is, die voldoende krachtig is om een risico op elektrische schokken te vormen.

Lees deze instructies.

Bewaar deze instructies.

Neem alle waarschuwingen in acht.

Volg alle instructies op.

Gebruik dit apparaat niet in de buurt van water.

Uitsluitend reiniging met een droog doekje.

Blokkeer geen enkele ventilatieopening.

Installeren in overeenstemming met de instructies van de fabrikant.

Niet installeren of gebruiken in de buurt van hittebronnen zoals radiateurs, kachels of andere hitteproducerende apparatuur.

Haal de stekker uit het stopcontact tijdens onweer of wanneer u het apparaat voor langere tijd niet gebruikt.

Laat alle reparaties over aan gekwalificeerd onderhoudspersoneel. Reparatie is vereist wanneer het apparaat op willekeurige wijze beschadigd is geraakt, bijvoorbeeld: een beschadigde voedingskabel of stekker, vloeistof of voorwerpen zijn in het apparaat terechtgekomen, het apparaat is blootgesteld aan regen of vocht, het apparaat niet goed werkt of is gevallen.

Waarschuwing: Stel dit product niet bloot aan regen of vocht, om het risico op brand of elektrische schokken te voorkomen.

Het product dient niet te worden blootgesteld aan druppels of spetters. Plaats dus ook geen met vloeistof gevulde voorwerpen op het product, zoals een bloemenvaas. Plaats geen bronnen met open vlam, zoals kaarsen, op het product.

Stel batterijen (een batterijblok of geïnstalleerde batterijen) niet bloot aan teveel hitte, zoals zonlicht, vuur, enz.

Opgelet: Wijzigingen of modificaties niet uitdrukkelijk goedgekeurd door de fabrikant kunnen het gebruiker's recht op gebruik van deze apparatuur ongeldig verklaren.

Opgelet: Gebruik van bedieningen of afstellingen of het uitvoeren van procedures anders dan die hierin beschreven kan leiden tot schadelijke blootstelling.



Om mogelijke gehoorschade te voorkomen, luister nooit langdurig op hoge volumes.

BELANGRIJK

Deze apparatuur genereert, gebruikt en kan radiofrequentie-energie uitstralen en, indien niet geïnstalleerd en gebruikt in overeenstemming met de instructies, schadelijke interferentie veroorzaken in radiocommunicatie. Dit garandeert echter niet dat er geen interferentie zal optreden in een bepaalde installatie. Als deze apparatuur inderdaad schadelijke interferentie veroorzaakt in radio- of televisieontvangst, wat kan worden vastgesteld door de apparatuur uit en in te schakelen, raden wij u de interferentie proberen te corrigeren d.m.v. een van de volgende maatregelen:

- Heroriënteer of verplaats de ontvangstantenne.
- Vergroot de afstand tussen de apparatuur en ontvanger.
- Sluit de apparatuur aan op een stopcontact op een ander circuit dan waarop de ontvanger is aangesloten.
- Vraag uw dealer of een ervaren TV/radiomonteur om advies.

ELEKTRICITEITINFORMATIE

Gebruik dit apparaat uitsluitend met de meegeleverde AC-adapter. Gebruik van ongeautoriseerde voedingsbronnen zal de garantie teniet verklaren.

VOORBEREIDING

LOCATIE

Plaats het apparaat op een droog, stabiel oppervlak, uit de buurt van hitte en vocht en zodanig dat het onwaarschijnlijk kan vallen of omgestoten kan worden.

AAN DE SLAG

DAB/FM-ANTENNE

Zorg ervoor altijd de uitschuifbare antenne volledig uit te trekken voordat u de radio gebruikt voor DAB- of FM-ontvangst.

De uitschuifbare antenne is voorzien van een draaibare basis, zodat u deze in verschillende posities kunt uitproberen totdat u de duidelijkste ontvangst krijgt.

BEDIENINGEN EN AANSLUITINGEN

VOORAANZICHT

1. Handgreep
2. Selecteren/Stationbediening
3. Stand-bytoets
4. Info-/Menu-toets
5. Geheugentoets
6. Modustoets
7. Display
8. Scantoets
9. Alarmtoets
10. Sluimer-/Slaaptoets
11. Terugtoets
12. Volumeregeling

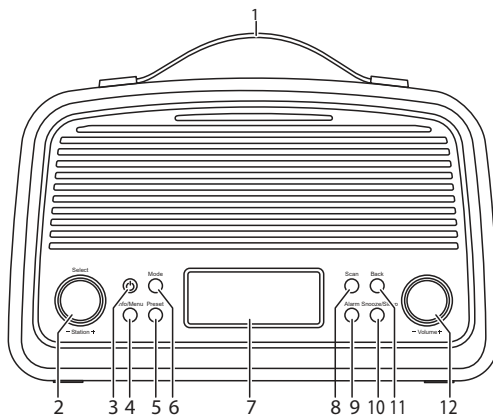

ACHTERAANZICHT

1. DAB/FM-antenne
2. DC IN-aansluiting
3. Hoofdtelefoonaansluiting
4. Aux-ingang
5. Batterijklepje (batterijen niet ingegrepen)

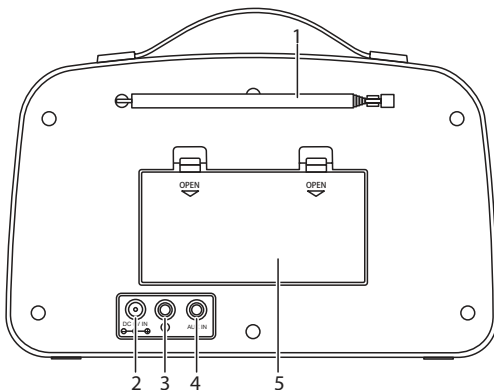

AAN/UIT

STAND-BY

De radio inschakelen:

- Druk op de toets  om de radio in te schakelen.

De radio zal automatisch opnieuw afstemmen op het laatst beluisterde station.

De radio op stand-by schakelen:

- Druk op de toets  om de radio op stand-by in te stellen.

De tijd en datum zullen worden weergegeven.

OPMERKING:- De toets  dient als Aan-/Uittoets tijdens batterijwerking; de display zal volledig uitschakelen wanneer ingesteld op stand-by en de alarm- en slaapfuncties worden gedeactiveerd.

AANVANKELIJKE SCAN

Wanneer u de radio voor het eerst inschakelt, zal deze naar alle beschikbare stations zoeken en ze in alfanumerieke volgorde opslaan - 1 Radio, 2 Radio, AA Radio, AB Radio... De aanvankelijke scan zal enkele minuten duren. Na de scan zal het aantal gevonden stations worden weergegeven en de radio zal het eerste station in de lijst beginnen af te spelen.

Opmerking: Als er geen stations zijn gevonden, zal de radio uitschakelen en dient u deze naar een andere locatie te verplaatsen met een sterker signaal. Wanneer u de radio weer inschakelt, zal het scanproces automatisch worden herhaald.

EEN DAB-STATION SELECTEREN

De stations worden na de scan in een alfanumerieke stationslijst opgeslagen.

Een ander station selecteren:

- Draai de knop **Select/Station** om de stationslijst te doorlopen.

Druk op de knop **Select/Station** om het weergegeven station te selecteren.

De radio zal automatisch afstemmen op het nieuwe station.

De display zal de stationsnaam en scrollende DLS-informatietekst tonen.

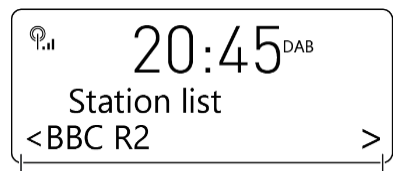

Stationslijst

Stationsnaam

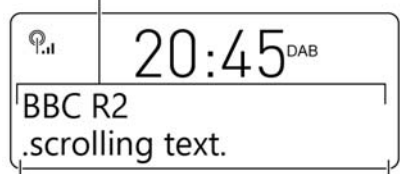

Informatietekst

HET VOLUME AANPASSEN.

Het volume regelen:

- Draai de **Volume Control** rechtsom om het volume te verhogen of linksom om het volume te verlagen.

Het volumeniveau wordt weergegeven op een balkgrafiek.

DAB/FM-BANDEN

Uw radio kan ook radiostations ontvangen op de FM-band.

Wisselen tussen de DAB- en FM-banden:

- Druk op de toets Mode.

De radio zal van band wisselen terwijl de stationsnaam (DAB) of afgestemde frequentie (FM) op de display verschijnt.

FM-ONTVANGST

- Selecteer de FM-band.

De stationsnaam en RDS-informatietekst zullen worden weergegeven. Als er geen RDS-gegevens beschikbaar zijn, zal de stationsfrequentie worden weergegeven.

Stationsnaam/frequentiefrequentie

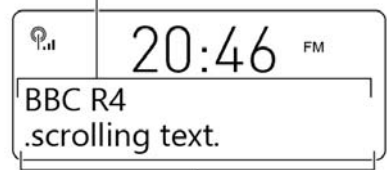

Informatietekst (wanneer beschikbaar)

FM-stations scannen:

- Druk op de toets **Scan** om naar stations op de band te zoeken.

Het afstemmen zal automatisch worden gestopt zodra het eerste station is bereikt.

De scanrichting veranderen:

- Voordat u op de Scantoets drukt, kunt u de knop Select/Station ietwat draaien om de radio in oplopende of aflopende frequentie te band te laten scannen.

FM-stations handmatig afstemmen:

- Draai de knop Select/Station om de band in oplopende of aflopende frequentie te scannen met stappen van 0,05MHz.

STEREO/MONO ONTVANGST

U kunt de geluidskwaliteit eventueel verbeteren door de mono modus in te stellen in gebieden waar een zwak antennesignaal teveel ruis op de achtergrond veroorzaakt.

Wisselen tussen stereo en mono:

- Druk op de knop **Select/Station**.

Het geluid zal vervolgens wisselen tussen stereo en mono.

AUX-INGANG

U kunt de ingang AUX IN gebruiken om geluidsbronnen aan te sluiten met een analoge lijn- of hoofdtelefoonuitgang en de muziek ervan via uw radio af te spelen. Voorbeelden van externe geluidsbronnen -

- Persoonlijke audiospelers
- Persoonlijke computers of laptops

Aansluiting op de AUX IN

- Sluit een stereo 3,5mm jackkabel (niet meegeleverd) aan tussen de hoofdtelefoon of LIJN-/AUX-uitgang van de persoonlijke audiospeler en de AUX IN op het achterpaneel.

De AUX-bron afspelen

- Druk meerdere keren op de toets **Mode** om de modus AUX IN te selecteren.

'AUX IN' zal worden weergegeven.

- Stel uw persoonlijke audiospeler/computer in op afspeelmodus.
- Stel het gewenste volumeniveau in om naar te luisteren.

Als er geen geluid klinkt of als het volume niet luid genoeg is, dient u eventueel de volumeregeling op uw persoonlijke audiospeler/computer te verhogen.

DAB- EN FM-STATIONSGEHEUGENS

Uw radio kan tot op 10 van uw favoriete stations in het geheugen opslaan voor zowel de DAB-band als de FM-band.

Een station in het geheugen opslaan:

- Stem af op het station dat u in het geheugen wilt opslaan.
- **Houd** de toets **Preset** ingedrukt.

'Preset Store' (stationsgeheugen opslaan) zal worden weergegeven met een geheugennummer om op te slaan. Als er al een station is opgeslagen op de huidige geheugenlocatie, dan worden de stationgegevens getoond.

- U kunt een geheugenlocatie selecteren om uw station op te slaan door de knop **Select/Station** te draaien en het weergegeven geheugennummer te veranderen.
- Druk op de knop **Select/Station** om het afspelende station op de geselecteerde geheugenlocatie op te slaan.



Wanneer u een stationsgeheugen opslaat, zal het geheugennummer en het woord 'stored' (opgeslagen) worden weergegeven om het geselecteerde nummer te bevestigen.

Een opgeslagen station herroepen:

- Druk op de **Preset**-toets.

Stationsgeheugen 1 zal worden weergegeven.

- Draai de knop **Select/Station** om de opgeslagen stationsgeheugens te doorlopen.
- Wanneer u het gewenste geheugennummer hebt gevonden, kunt u op de knop **Select/Station** drukken.

De radio zal afstemmen op het geselecteerde stationsgeheugen.

Het afspelende stationsgeheugen zal nu worden weergegeven.

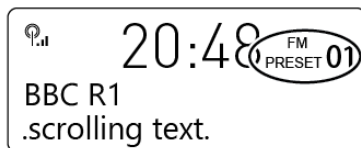

DAB-INSTELLINGSMENU

DAB-INSTELLINGSMENU

De volledige menustructuur staat op de volgende pagina weergegeven.

Het DAB-instellingsmenu openen

- Stel de radio in op DAB-modus.
- Houd **de** toets **Info/Menu** ingedrukt.

Het menu zal vervolgens verschijnen.

- Draai de knop **Select/Station** om de beschikbare opties te doorlopen.
- Druk op de knop **Select/Station** om een menuoptie te selecteren.

Selecteer de menuoptie 'System' (systeem) om een submenu met systeemopties te openen, zoals te zien in de menustructuur.

Volledige scan: Selecteer 'Full Scan' (volledige scan) om de complete DAB-band opnieuw te scannen en de stationslijst te verversen.

Handmatig afstemmen: U kunt de handmatige afstemfunctie gebruiken om de band handmatig te scannen door op de toets **Tune +** of **Tune -** te drukken om de multiplexnummers stapsgewijs te doorlopen en te controleren of de bargrafiek een bruikbare signaalsterkte weergeeft. De handmatige afstemming is gewoonlijk niet nodig, omdat de normale scan al een lijst zal hebben ingesteld met beschikbare stations.

DRC: DRC staat voor 'Dynamic Range Compression' (dynamische bereikcompressie). U kunt eventueel de DRC-functie inschakelen om het geluid van de DAB-radio te verbeteren wanneer u luistert in een kamer met veel lawaai.

Verversen: Als uw stationslijst stations bevat die u niet langer kunt ontvangen (u bent bijvoorbeeld naar een ander gebied verhuisd), dan kunt u de optie 'Prune' (verversen) selecteren om deze te verwijderen en de stationslijst bij te werken.

Systeem>Equalizer: U kunt de equalizerinstelling aanpassen om de toon van het radiogeluid te veranderen. Kies uit de instellingen Normaal, Klassiek, Jazz, Pop en Rock.

Systeem>Tijd: Selecteer de tijdoptie om de volgende submenu's te openen en de klok handmatig in te stellen en de opties voor de tijd- en datumweergave te veranderen.

Systeem>Tijd>Tijd/Datum instellen: Deze optie kan handig blijken als u ergens bent waar het onmogelijk is DAB-radiozenders te ontvangen. U kunt zowel de tijd als de datum handmatig instellen.

Systeem>Tijd>Automatische update: U kunt met deze optie instellen hoe de klok de tijd- en datum informatie moet bepalen. U kunt ervoor kiezen bij te werken via de DAB-radio, FM-radio of beide. U kunt de automatische update ook deactiveren als u de handmatige klokinstellingen wilt behouden.

Systeem>Tijd>12/24 uur instellen: Selecteer deze optie om het tijdformaat weer te geven in 12 uur (met a.m. en p.m. indicatie) of 24 uur.

Systeem>Tijd>Datumformaat instellen: Selecteer deze optie om het datumformaat te veranderen van DD/MM/JJJJ in MM/DD/JJJJ.

Systeem>Achtergrondlicht: U kunt met deze optie de helderheid van de display instellen. Er zijn twee verschillende opties beschikbaar – schermhelderheid voor wanneer de radio is ingeschakeld en voor wanneer ingesteld op stand-by. Kies uit de drie beschikbare niveaus.

Systeem>Fabrieksterugstelling: Selecteer de suboptie 'Yes' (ja) om alle instellingen van uw radio terug te stellen naar de originele fabrieksinstellingen. De stationslijst en alle opgeslagen stationsgeheugens zullen bovendien worden gewist. De radio zal na een fabrieksterugstelling te band opnieuw scannen en de stationslijst vernieuwen.

Systeem>Software-upgrade: Dit is geen gebruikersoptie. Als u deze optie per ongeluk selecteert, dient u de voeding los te koppelen of de batterijen te verwijderen en vervolgens na enkele minuten de stroom weer aan te sluiten.

Systeem>SW-versie: Deze optie zal het versienummer van de besturingssoftware tonen die momenteel in uw radio is geïnstalleerd. Dit zal nuttig zijn voor een monteur die de radio moet inspecteren.

DE ALARMEN GEBRUIKEN

DE ALARMEN INSTELLEN

U kunt twee afzonderlijke alarmtijden instellen (ALARM 1 en ALARM 2) en deze beide of apart te activeren om u wakker te maken via de radio of zoemer. U kunt bovendien het gewenste stationsgeheugen en het volumeniveau instellen waarmee de alarmen u moeten wekken.

De alarmtijden instellen:

- Schakel de radio in (de alarminstellingen kunnen niet worden veranderd wanneer ingesteld op stand-by).
- Druk eenmaal op de toets **Alarm** om Alarm 1 in te stellen of tweemaal om Alarm 2 in te stellen.

In de voorbeelden hieronder wordt Alarm 1 ingesteld.

'Alarm 1 Setup' (alarm 1 instellen) zal op de display verschijnen.

- Druk op de knop **Select/Station** als u Alarm 1 wilt instellen.

'Alarm 1 Wizard' zal op de display verschijnen.

Het alarm wordt nu ingesteld in de volgorde te zien in de volgende kolom.

OPMERKING: Druk op elk gewenst moment op de toets **Alarm** om de alarminstelling te verlaten zonder de instellingen te veranderen.

*OPMERKING:- Wanneer u het stationsgeheugen kiest voor de alarminstellingen, kunt u de optie 'Last listened' (laatst beluisterde) selecteren om te worden gewekt door het laatst afgespeelde station voordat u de radio op stand-by schakelt.

VOLGORDE VAN ALARMINSTELLINGEN



Een instelling veranderen:

Draai de knop **Select/Station** om de beschikbare opties voor een instelling te doorlopen (of tijdopties voor de klokinstelling).

- Wanneer u een instelling hebt veranderd, kunt u op de knop **Select/Station** drukken om de instelling te bevestigen en op volgorde naar de volgende instelling te gaan.
- Herhaal de vorige twee stappen om elke instelling naar wens aan te passen.

Alarminstellingen opslaan:

Uw alarminstellingen worden automatisch opgeslagen zodra u de laatste instelling afrondt en op de knop **Select/Station** drukt.

De display zal ter bevestiging 'Alarm saved' (alarm opgeslagen) weergeven.

Alarm herhalen:

Het alarm/de alarmen zullen worden herhaald volgens de instelling Alarm Repeat (alarm herhalen) ingesteld tijdens de alarminstellingen.

- Daily (dagelijks) – Het alarm zal elke dag klinken.
- Weekdays (weekdagen) – Het alarm zal op weekdays afgaan, maar niet in het weekend.
- Weekends – Het alarm zal in weekends klinken, maar niet op weekdays.
- Once (eenmalig) – Het alarm zal slechts eenmaal klinken. Als u deze instelling kiest, zal er een extra optie beschikbaar raken waarmee u de datum kunt instellen waarop het alarm moet klinken.

DE ALARMEN GEBRUIKEN

HET ALARM INSTELLEN OM U WAKKER TE MAKEN

Controleren of de alarmen zijn ingesteld:

- Voordat u naar bed gaat, stel de radio in op stand-by en controleer of de symbooltjes voor Alarm 1 en/of Alarm 2 worden weergegeven.

Alarm 1 ingesteld
Alarm 2 inoestelt

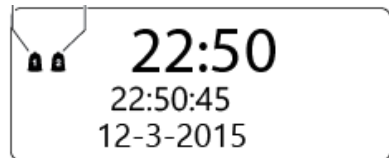

De alarmen in- of uitschakelen:

- Stel de radio in op stand-by.

De radio zal uitschakelen terwijl de tijd en datum worden weergegeven samen met het alarmsymbooltje/de alarmsymbooltjes.

- Druk meerdere keren op de **Alarm** om het alarm/de alarmen naar wens te activeren.
- Druk op de "**Select/Station**"-toets.

'Alarm Saved' (alarm opgeslagen) zal worden weergegeven als de instellingen zijn opgeslagen.

WANNEER U WORDT GEWEKT DOOR HET ALARM

Wanneer het alarm klinkt, kunt u de sluimerfunctie instellen waardoor het alarm voor 5 minuten wordt uitgesteld of u kunt het alarm uitschakelen.

De sluimerfunctie instellen:

- Druk op de toets **Snooze/Sleep** wanneer het alarm klinkt.

Het alarm zal stoppen en de alarmindicator en sluimertijd zullen op de display aftellen. Het alarm zal na 5 minuten opnieuw klinken.

Het alarm instellen:

- Druk op de toets  om het alarm uit te schakelen.

Het apparaat zal op stand-by worden ingesteld.

SLAAPFUNCTIE

U kunt de slaaptimer instellen om voor een bepaalde tijdsduur muziek af te spelen terwijl u in slaap valt.

De slaaptimer instellen:

- Speel uw keuze muziek af.
- Druk op de "**Snooze/Sleep**"-toets.

De slaaptijd zal worden weergegeven.

- Draai de knop **Select/Station** om de opties voor de slaaptijd te doorlopen: 15 minuten, 30 minuten, 45 minuten, 60 minuten, 90 minuten of OFF (slaap uit).
- Druk op de knop **Select/Station** om de slaaptijd te bevestigen.

De slaaptijd zal worden weergegeven, de muziek blijft afspelen gedurende de geselecteerde slaaptijd en het apparaat zal vervolgens op stand-by schakelen.



HOOFDTELEFOON

Het achterpaneel van de radio is voorzien van een hoofdtelefoonuitgang. Als u een hoofdtelefoon aansluit op deze uitgang om privé te luisteren, zullen de luidsprekers automatisch worden uitgeschakeld.

FABRIEKSTERUGSTELLING

DAB is een terrestrisch systeem en de frequenties zullen per gebied variëren. Als u de radio naar een ander deel van het land brengt, is het uitvoeren van een scan mogelijk niet afdoende om de radio opnieuw te programmeren en dient u de radio mogelijk terug te stellen.

De fabrieksterugstelling is een optie beschikbaar via het instellingsmenu.

De fabrieksterugstelling is een optie beschikbaar via het instellingsmenu.

De fabrieksinstellingen herstellen

- Volg de instructies in de sectie 'DAB-INSTELLINGSMENU' om 'Factory Reset' (fabrieksinstelling) in het menu te selecteren.

De radio zal vervolgens opnieuw starten en de DAB-stations in uw gebied scannen.

Na deze terugstelling zullen alle instellingen zijn teruggesteld op de standaard fabriekswaarden en zijn alle opgeslagen stationsgeheugens gewist.

PROBLEEMOPLOSSING

Slechte kwaliteit radio-ontvangst

Het antennesignaal is mogelijk te zwak. Probeer de antennepositie aan te passen terwijl u de signaalsterkte controleert op de balkgrafiek. De signaalsterkte kan worden weergegeven door op een DAB-station af te stemmen en op de toets Info/Menu button te drukken totdat de balkgrafiek voor de signaalsterkte verschijnt.

Er zijn weinig DAB-stations beschikbaar in een nieuwe omgeving

De radio dient te worden teruggesteld op de stationslijst te verversen. Zie de sectie 'Factory Reset' (fabrieksinstelling) op pagina 9.

Slechte kwaliteit FM-ontvangst

Als u naar een station luistert met een zwak signaal, kunt u proberen de mono ontvangst in te stellen.

REINIGING EN ONDERHOUD

Na gebruik van uw radio

- Stel de radio in op stand-by of schakel de radio uit.
- Haal de stekker uit het stopcontact als u de radio voor langere tijd niet gebruikt (op vakantie, enz.).

Reiniging en onderhoud

Alle onderhoud- en reinigingsprocedures moeten worden uitgevoerd met de stekker uit het stopcontact gehaald.

Veeg de behuizing af en toe schoon met een pluisvrije stoffer. Reinig het apparaat nooit met vloeistoffen of oplosmiddelen.

DENVER®

www.denver-electronics.com



Elektrische en elektronische apparatuur bevatten materialen, componenten en stoffen die schadelijk kunnen zijn voor uw gezondheid en het milieu, indien de afvalproducten (afgedankte elektrische en elektronische apparatuur en batterijen) niet correct worden verwerkt.

Elektrische en elektronische apparatuur is gemarkeerd met het doorgekruiste vuilnisbaksymbooltje, zoals hierboven afgebeeld. Dit symbool is bestemd om de gebruiker er op te wijzen dat elektrische en elektronische apparatuur niet bij het overige huisvuil mogen worden weggegooid, maar gescheiden moeten worden ingezameld.

Alle steden hebben specifieke inzamelpunten, waar elektrische en elektronische apparatuur bij recyclestations of andere inzamellocaties kosteloos ingeleverd kunnen worden. In bepaalde gevallen kan het ook aan huis worden opgehaald. Vraag om meer informatie bij uw plaatselijke autoriteiten.

Importeur:

DENVER ELECTRONICS A/S

Omega 5A. Soeften

DK-8382 Hinnerup

Denmark

www.facebook.com/denverelectronics

