

DENVER[®]

MODE D'EMPLOI

BTL-300



TOUS DROITS RÉSERVÉS, COPYRIGHT DENVER ELECTRONICS A/S
www.denver-electronics.com/

DESCRIPTIONS DU PANNEAU

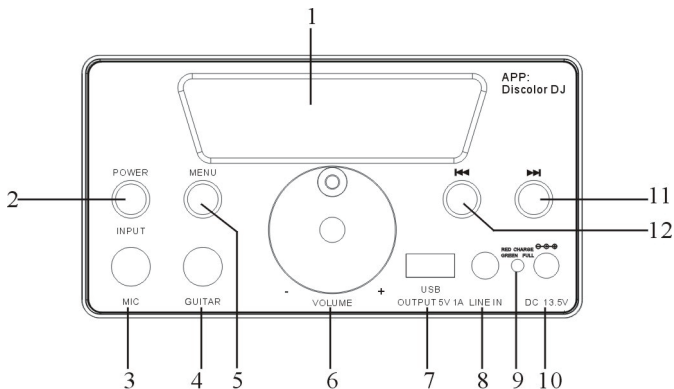

1. Affichage LED
2. ALIMENTATION/ENTREE : Commutateur ALIMENTATION/USB/ENTREE DE LIGNE/BLUETOOTH.
3. MIC: Entrée de signal de microphone.
4. GUITARE: Entrée de guitare
5. Bouton de sélection de menu
6. VOLUME -/+ : Réglage de volume principal.
7. USB: Entrée de carte USB, veuillez faire attention à la direction en entrant le chargeur 5V 1A de la carte USB.
8. Entrée de ligne
9. Éclairage à LED
Indicateur lumineux ROUGE de chargement en cours.
Indicateur lumineux VERT de chargement terminé.
10. Interface électrique 13,5VCC
11. Chanson suivante
12. Chanson précédente

DESCRIPTIONS DE TELECOMMANDE

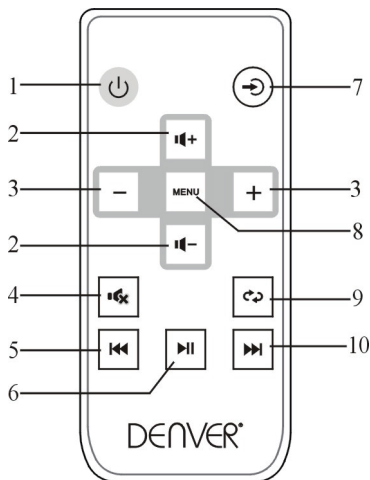

- 1.Veille
- 2.Volume principal +/-
- 3.Touche -/+ de sélection de menu
- 4.Touche Couper le son
- 5.Précédent/VOL-
- 6.Lecture/Pause
- 7.Bouton d'entrée de signal
- 8.Bouton de sélection de menu
- 9.Touche Répéter
- 10.Suivant/VOL+

Plage de fonctionnement de la télécommande
Capteur infrarouge

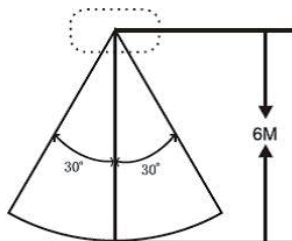

Remarque :

Il ne doit pas y avoir de gros obstacle entre la télécommande et l'unité principale.

MANIPULATIONS DE BASE

1. Allumer l'unité

Maintenir appuyée la touche STANDBY sur le panneau/télécommande quelques secondes et l'unité s'allume, la LED s'éclaire. Si l'unité reste en mode STANDBY un long moment, elle s'arrête automatiquement. Pour rallumer l'unité, appuyer simplement sur la touche STANDBY sur le panneau/télécommande.

2. Sélection de mode d'entrée

Vous pouvez sélectionner le mode d'entrée en appuyant sur la touche de sélection du mode d'entrée sur la télécommande, ou sur le panneau frontal.

3. Couper le son

Pour couper le son de l'unité, appuyer une fois sur la touche de coupure du son sur la télécommande. Pour annuler l'option de coupure du son, réappuyer une fois sur la touche de coupure de son.

4. Ajustement du volume sur la télécommande.

Appuyer sur VOL +/- de la télécommande pour ajuster le volume.

5. Ajustement de volume sur l'unité

Tourner le bouton dans le sens antihoraire pour diminuer le volume et dans le sens horaire pour l'augmenter.

6. SELECTION DU MENU

Appuyer sur MENU sur le panneau frontal ou sur la télécommande pour choisir les options ci-dessous (total de 8 options) :

6.1. bA – Basse 6.2. tb – Aigu 6.3. 1U - Volume micro

6.4. 2U - Volume guitare 6.5. EC – Echo 6.6. dl – Retard

6.7. br – Brillance 6.8. bO - Modes d'éclairage

Quand vous choisissez une option, tourner le bouton de VOLUME sur le panneau frontal ou appuyer sur +/- sur la télécommande pour ajuster l'effet de chaque option.

7. Répéter

Pendant la lecture, appuyer une fois sur la touche de répétition sur la télécommande pour répéter le morceau en cours. Pour annuler l'option de répétition, réappuyer sur la touche de répétition.

8. PREC/SUIV

En appuyant sur PREC/SUIV, vous pouvez sélectionner un morceau spécifique dans la liste.

9. Chargement USB

Alimentation de chargement USB 5V 1A pour les téléphones mobiles.

Bluetooth :

Appuyer sur INPUT sur le panneau/la télécommande pour sélectionner le mode Bluetooth.

En même temps, ouvrez les paramètres de Bluetooth sur votre téléphone, tablette ou autre appareil Bluetooth activé et sélectionnez « BTL-300 ». L'unité et l'appareil se connectent via Bluetooth. Pour contrôler l'appareil via votre téléphone, tablette, etc., veuillez télécharger l'appli « Discolor DJ ».

Une fois que l'unité et l'appareil sont connectés via Bluetooth, ouvrez l'appli « Discolor DJ » sur votre téléphone, tablette, etc., et appuyez sur la touche Bluetooth. Cela vous permet de contrôler les cinq modes suivants sur l'appareil depuis votre téléphone : Musique, Eclairage, Carte USB, Bluetooth et Egaliseur. Pour annuler l'appli, appuyer sur la touche de sortie.

Pour contrôler l'appareil via votre téléphone, veuillez trouver et installer l'appli « Discolor DJ ». Vous pouvez utiliser votre smartphone en Wifi-vous pouvez telecharger l'application gratuite sur Google Play ou l'App store

Ouvrir l'APPLI « Discolor DJ » dans votre téléphone, il y a 7 icônes de fonction sur la page principale:

1. Lecture Bluetooth Music
2. Connecter le contrôle Bluetooth
3. Entrée de ligne - Coupure de son
4. Contrôle de couleur d'éclairage, brillance et mode d'éclairage clignotant
5. Egaliseur, ajustement de volume pour la musique, entrée de guitare et de microphone.
6. Lecture de carte USB

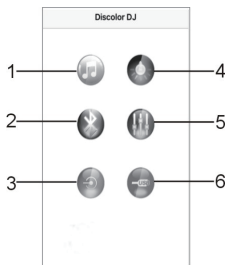

Discolor DJ



(1) Lecture Bluetooth Music

Appuyer sur  pour entrer dans la page de lecture de Bluetooth Music. Appuyer sur « Pick songs to play » pour choisir le morceau que vous voulez lire, appuyer sur « Done » pour revenir à la page Bluetooth Music, vous pouvez aussi aller sur pause, lecture, arrière, avant et volume, répéter, lecture au hasard. Appuyer sur « Back » pour revenir à la page principale.

(2) Connexion Bluetooth

Appuyer sur  pour entrer dans la page de connexion de Bluetooth Control, puis cliquer sur « Discolor DJ BLE » pour connecter avec le haut-parleur.

(3) Entrée de ligne - Coupure de son

Appuyer sur  pour entrer dans la page d'entrée de Ligne IN, appuyer sur  pour couper le son, appuyer sur  pour continuer la lecture. Appuyer sur « Back » pour revenir à la page principale.

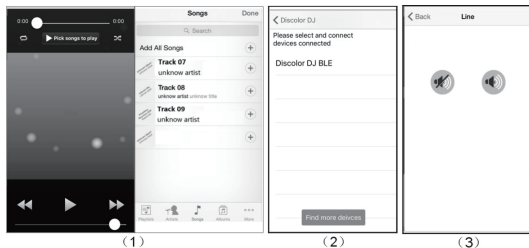

(4) Contrôle de couleurs d'éclairage, brillance et mode de changement de couleur

Appuyer sur  pour entrer dans la page de contrôle d'éclairage, vous pouvez sélectionner n'importe quelle couleur pour la montrer sur le haut-parleur, de même qu'ajuster la brillance de l'éclairage. Pour revenir à la page principale, appuyez sur « Discolor DJ » dans le coin gauche.

Appuyer sur « Profiles » pour entrer dans la page de mode d'effet d'éclairage, vous pouvez choisir dans un total de 12 modes d'effet d'éclairage pré-sélectionnés. Pour revenir à la page de contrôle d'éclairage, appuyez sur « Light » dans le coin gauche.

(5) Egaliseur, ajustement de volume pour la musique, microphone et guitare.

Appuyer sur  pour entrer dans la page de Réglage de son pour ajuster le volume de la musique, microphone et guitare, il y a 4 modes EQ pré-sélectionnés: Pop, Classique, Jazz et Rock, vous pouvez aussi appuyer sur G-Eq pour accéder à l'égaliseur graphique G-Eq pour paramétrer les caractéristiques d'égaliseur que vous préférez.

(6) Lecture de carte USB

En insérant la carte USB dans le haut-parleur, appuyez sur  pour entrer dans la page de lecture de Carte USB pour choisir un morceau et le jouer depuis la carte USB, appuyez sur « Play » pour entrer dans la page de contrôle de lecture, depuis laquelle vous pouvez mettre en pause, lire, reculer ou avancer et régler le volume. Appuyer sur « List » pour revenir à la page de liste USB, appuyez sur « Back » pour revenir à la page principale.

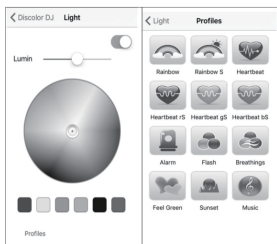

(4)

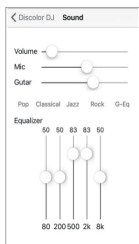

(5)

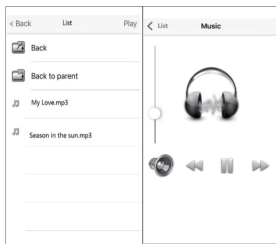

(6)

DENVER®

www.denver-electronics.com



Les appareils électriques et électroniques et les batteries contiennent des matériaux, composants et substances qui peuvent nuire à votre santé et à l'environnement si ces déchets ne sont pas traités de façon appropriée.

Les appareils électriques et électroniques et les batteries sont marqués par le symbole de poubelle avec roulettes et une croix dessus, voir ci-dessous. Ce symbole indique que les appareils électriques et électroniques et les batteries doivent être collectés et jetés séparément des ordures ménagères.

En tant qu'utilisateur final, il est important que vous jetiez les batteries usagées dans des centres de collecte appropriés. En mettant en rebus les batteries pour être recyclées conformément à la réglementation vous contribuez à préserver l'environnement.

Dans toutes les villes existent des points de collecte où les appareils électriques et électroniques et les batteries peuvent y être déposés sans frais pour le recyclage. Vous pouvez obtenir des informations supplémentaires auprès des autorités locales de la ville.

Importateur :
DENVER ELECTRONICS A/S
Omega 5A
Soeften
8382 Hinnerup
Danemark
www.facebook.com/denverelectronics

Par la présente, InterSales A/S, déclare que ce modèle DENVER (BTL-300) est conforme aux exigences essentielles et aux autres dispositions pertinentes de la directive 2014/53/EU.

La Déclaration de conformité peut être obtenue à l'adresse:

Inter Sales A/S
Omega 5A
Soeften
8382 Hinnerup
Danemark

