

DENVER®

OPERATING INSTRUCTION

BTL-300



ALL RIGHTS RESERVED/COPYRIGHT DENVER ELECTRONICS A/S
www.denver-electronics.com/

OVERSIGT OVER HØJTTALEREN

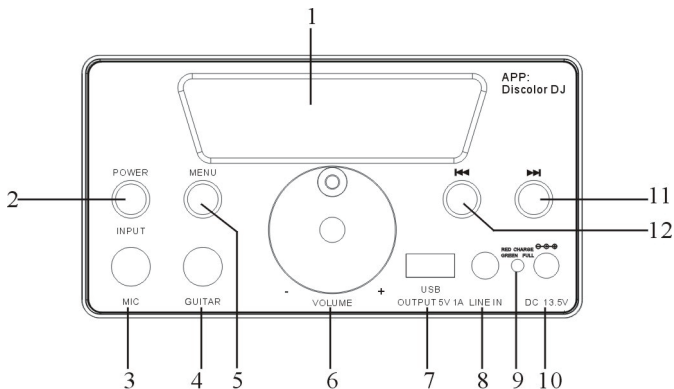

- 1.LED-display
- 2.POWER/INPUT: TÆND/SLUK omskifter for USB/LINE IN/BLUETOOTH
- 3.MIC: Mikrofonindgang
- 4.GUITAR: Guitarindgang
- 5.Menu-knap
- 6.VOLUME -/+ : Justering af mastervolumen
- 7.USB: USB-indgang; vær opmærksom på retningen, når du tilslutter en USB-enhed. USB lade strøm 5 V 1 A.
- 8.Linjeindgang
- 9.LED-indikator
RØD - oplader
GRØN - fuldt opladet
- 10.Jævnstrøm 13,5 V strømindsætning
- 11.Næste musikfil
- 12.Foregående musikfil

OVERSIGT OVER FJERNBETJENINGEN

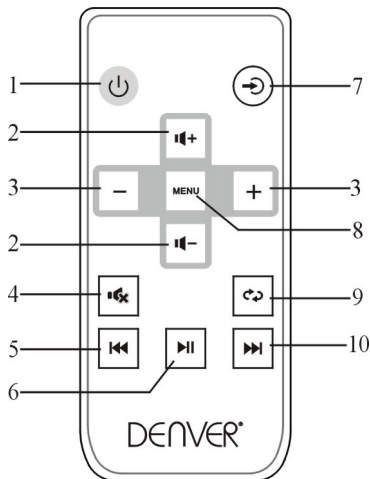

1. Standby
2. Mastervolumen +/-
3. Menuvalg -/+
4. Lydløs
5. Forrige/VOL-
6. Afspil/ Pause
7. Signalindgang
8. Menuknop
9. Gentag
10. Næste/VOL+

Betjeningsområde for fjernbetjening
Infrarød sensor

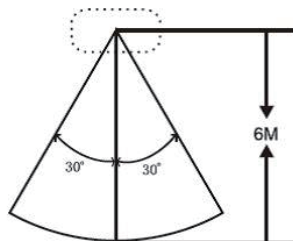

Bemærk:

Der må ikke stå større genstande mellem fjernbetjeningen og højttaleren.

GRUNDLÆGGENDE BETJENING

1. Tænde enheden

Tryk og hold knappen STANDBY på selve højttaleren/fjernbetjeningen i nogle få sekunder, hvorefter højttaleren tænder, og LED-displayet lyser op. Hvis højttaleren har stået på STANDBY i længere tid, slukker den automatisk. Når du vil tænde højttaleren igen, skal du blot trykke på knappen STANDBY på selve højttaleren/fjernbetjeningen.

2.Valg af signalindgang

Du kan vælge signalindgang ved at trykke på knappen Signalindgang på fjernbetjeningen eller på frontpanelet.

3.Lydløs

Hvis du vil slå lyden midlertidigt fra, skal du trykke på lydløs-knappen på fjernbetjeningen. Slå lyden til igen ved at trykke på samme knap igen.

4.Justering af lydstyrke via fjernbetjeningen

Tryk på knappen VOL +/- på fjernbetjeningen for at justere lydstyrken.

5.Justering af lydstyrke på selve højttaleren

Drej knappen mod uret for at skrue ned og med uret for at skrue op for lyden.

6.VALG I MENUEN

Tryk på knappen MENU på frontpanelet eller på fjernbetjeningen for at vælge mellem følgende muligheder (i alt 8 forskellige):

6.1. bA - Bas

6.2. tb - Diskant

6.3. 1U - Mik.-styrke

6.4. 2U – Guitarstyrke

6.5. EC - Ekko

6.6. dl – Forsinkelse

6.7. br - Lysstyrke

6.8. bO - Lyseffekter

Når du har valgt et punkt, skal du dreje knappen VOLUME på frontpanelet eller trykke på +/- på fjernbetjeningen for at justere hvert enkelt punkt.

7. Gentag

Under afspilning kan du trykke én gang på gentageknappen på fjernbetjeningen for at gentage den aktuelle musikfil. Når du vil annullere gentagefunktionen, skal du trykke på gentageknappen igen.

8. FORRIGE/NÆSTE

Ved at trykke på FORRIGE/NÆSTE kan du vælge en bestemt musikfil fra afspilningslisten.

9. USB-opladning

USB ladespænding 5 V 1 A til mobiltelefoner.

Bluetooth:

Tryk på knappen INPUT på selve højttaleren/fjernbetjeningen og vælg Bluetooth.

Slå desuden Bluetooth til på din telefon, tablet eller anden Bluetooth-enhed og vælg "BTL-300". Højttaleren opretter derefter forbindelse til enheden via Bluetooth. Hvis du vil kunne styre afspilningen fra din telefon, tablet osv., skal du downloade appen "Discolor DJ". Når der er oprettet forbindelse via Bluetooth, skal du åbne appen "Discolor DJ" på din telefon, tablet osv. og trykke på Bluetooth-knappen. Herefter vil du kunne styre følgende fem funktioner fra din telefon: Musik, Lys, USB, Bluetooth og Equalizer. Luk appen ved at trykke på knappen exit.

Til styring af enheden via din telefon bedes du finde og installere appen "Discolor DJ". Brug din smartphone via WiFi download gratis program APP fra Google Play eller App Store

Åbn appen "Discolor DJ" på din telefon. I hovedmenuen har du adgang til 6 funktionsikoner:

1. Bluetooth musikafspilning
2. Bluetooth-tilslutning
3. Linjeindgang - lydløs
4. Styring af lysfarve, lysstyrke og lysblink
5. Equalizer, justering af lydstyrke for musik, mikrofon-og guitarindgang
6. Afspilning fra USB

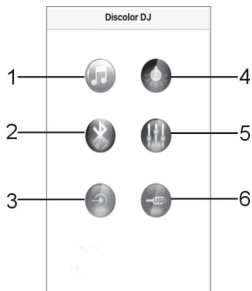

(1) Tryk på  for at åbne menuen Bluetooth musikafspilning og tryk på "Pick songs to play" for at åbne afspilningsmenuen og vælge filer til afspilning. Tryk på "Done", når du er færdig og vil vende tilbage til menuen Bluetooth musikafspilning, hvor du også kan pause, afspille, spole frem og tilbage, justere lydstyrken, gentage og afspille i vilkårlig rækkefølge. Tryk på "Back", når du vil gå tilbage til hovedmenuen.

(2) Bluetooth-tilslutning

Tryk på  for at åbne menuen Bluetooth-tilslutning og tryk dernæst på "Discolor DJ BLE" for at oprette forbindelse til højttaleren.

(3) Linjeindgang - lydløs

Tryk på  for at åbne menuen Linjeindgang, tryk på  for at slå lyden fra, tryk

på  for at fortsætte afspilningen. Tryk på "Back" for at gå tilbage til

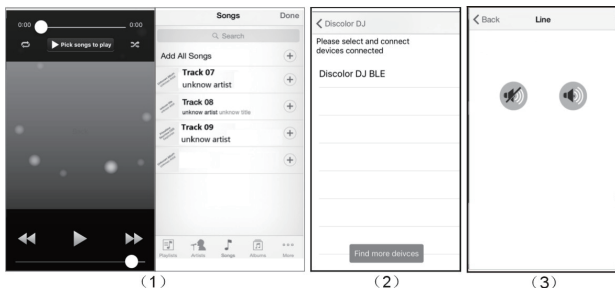

(4) Styling af lysfarve, lysstyrke og farveskift

Tryk på knappen  for at åbne menuen Lysstyring, hvor du kan vælge den ønskede farve til højttalerens display samt justere lysstyrken. Tryk på "Discolor DJ" i venstre hjørne, når du vil gå tilbage til hovedmenuen. Tryk på "Profiles" for at åbne menuen Lyseffekter, hvor du kan vælge mellem i alt 12 faste indstillinger for lyseffekter. Gå tilbage til siden Lysstyring ved at trykke på "Light" i venstre hjørne.

(5) Equalizer, justering af lydstyrke for musik, mikrofon og guitar Tryk på for

at åbne Lydindstillingerne, hvor du kan justere lydstyrken for musik, mikrofon og guitar. Du kan vælge mellem 4 faste equalizerindstillinger : Pop, Klassisk, Jazz og Rock. Du kan også trykke på G-Eq for at åbne den grafiske equalizer, hvor du kan foretage dine egne equalizerindstillinger.

(6) Afspilning fra USB

Når du tilslutter en USB-enhed til højttaleren, skal du trykke på  for at åbne

menuen USB-afspilning. Hvis du vil vælge en musikfil fra USB-enheden til afspilning, skal du trykke på "Play" for at åbne menuen afspilning, hvor du kan pause, afspille, spole frem og tilbage samt justere lydstyrken. Tryk på "List" for at gå tilbage til USB-oversigten, tryk på "Back" for at gå til hovedmenuen.

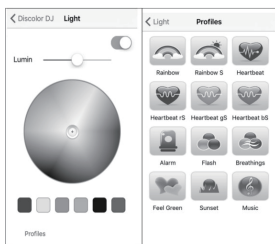

(4)

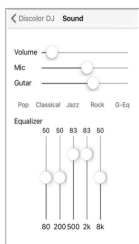

(5)

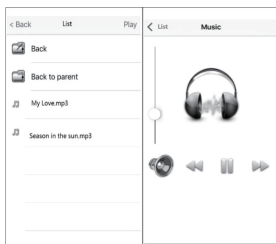

(6)

DENVER®

www.denver-electronics.com



Elektrisk og elektronisk udstyr samt medfølgende batterier indeholder materialer, komponenter og stoffer, der kan være skadelige for menneskers sundhed og for miljøet, hvis affaldet (kasseret elektrisk og elektronisk udstyr og batterier) ikke håndteres korrekt.

Elektrisk og elektronisk udstyr og batterier er mærket med nedenstående overkrydsede skraldespand. Den symboliserer, at elektrisk og elektronisk udstyr og batterier ikke må bortskaffes sammen med usorteret husholdningsaffald, men skal indsamles særskilt.

Som slutbruger er det vigtigt, at du afleverer dine udtjente batterier til de ordninger, der er etablerede. På denne måde er du med til at sikre, at batterierne genanvendes i overensstemmelse med lovgivningen og ikke unødigt belaster miljøet.

Alle kommuner har etableret indsamlingsordninger, hvor kasseret elektrisk og elektronisk udstyr samt bærbare batterier gratis kan afleveres af borgerne på genbrugsstationer og andre indsamlingssteder eller bliver afhentet direkte fra husholdningerne. Nærmere information kan fås hos kommunens tekniske forvaltning.

Importør:
DENVER ELECTRONICS A/S
Omega 5A
Soefte
8382 Hinnerup
Danmark
www.facebook.com/denverelectronics

Hermed erklærer Inter Sales A/S, at denne model DENVER (BTL-300) er i overensstemmelse med de essentielle betingelser og øvrige relevante bestemmelser i Direktiv 2014/53/EU. En kopi af overensstemmelseserklæringen kan rekvireres ved henvendelse til:

Inter Sales A/S
Omega 5A
Soefte
8382 Hinnerup
Danmark

